

Air-Conditioners For Building Application

INDOOR UNIT

PKFY-P-VLM Series

OPERATION MANUAL	FOR USER	English
BEDIENUNGSHANDBUCH	FÜR BENUTZER	Deutsch
MANUEL D'UTILISATION	POUR L'UTILISATEUR	Français
BEDIENINGSHANDLEIDING	VOOR DE GEBRUIKER	Nederlands
MANUAL DE INSTRUCCIONES	PARA EL USUARIO	Español
ISTRUZIONI DI FUNZIONAMENTO	PER L'UTENTE	Italiano
ΕΓΧΕΙΡΙΔΙΟ ΟΔΗΓΙΩΝ ΧΡΗΣΕΩΣ	ΓΙΑ ΤΟΝ ΧΡΗΣΤΗ	Ελληνικό
MANUAL DE OPERAÇÃO	PARA O UTILIZADOR	Português
DRIFTSMANUAL	TIL BRUGER	Dansk
DRIFTSMANUAL	FÖR ANVÄNDAREN	Svenska
İŞLETME ELKİTABI	KULLANICI İÇİN	Türkçe
РУКОВОДСТВО ПО ЭКСПЛУАТАЦИИ	ДЛЯ ПОЛЬЗОВАТЕЛЯ	Русский
ПОСІБНИК З ЕКСПЛУАТАЦІЇ	ДЛЯ КОРИСТУВАЧА	Українська
РЪКОВОДСТВО ЗА ЕКСПЛОАТАЦИЯ	ЗА ПОТРЕБИТЕЛЯ	Български
INSTRUKCJA OBSŁUGI	INFORMACJA DLA UŻYTKOWNIKA	Polski
BRUKSANVISNING	FOR BRUKER	Norsk
KÄYTTÖOPAS	KÄYTTÄJÄLLE	Suomi
PROVOZNI PŘÍRUČKA	PRO UŽIVATELE	Čeština
NÁVOD NA OBSLUHU	PRE POUŽÍVATEĽA	Slovenčina
HASZNÁLATI KÉZIKÖNYV	A FELHASZNÁLÓNAK	Magyar
NAVODILA ZA UPORABO	ZA UPORABNIKA	Slovenščina
MANUAL DE UTILIZARE	PENTRU UTILIZATOR	Română
KASUTUSJUHEND	KASUTAJALE	Eesti
LIETOŠANAS ROKASGRĀMATA	LIETOTĀJIEM	Latviski
NAUDOJIMO VADOVAS	SKIRTA NAUDOTOJUI	Lietuviškai
PRIRUČNIK ZA RUKOVANJE	ZA KORISNIKA	Hrvatski
UPUTSTVO ZA RUKOVANJE	ZA KORISNIKA	Srpski

1. Sicherheitsvorkehrungen.....	1	5. Notbetrieb bei schnurloser Fernbedienung	10
2. Bezeichnungen der Teile	2	6. Pflege und Reinigung	11
3. Bedienung	7	7. Fehlerbehebung	13
4. Timer.....	10	8. Technische Daten.....	15

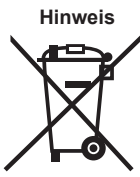

Fig. 1

Wenden Sie sich zur Entsorgung dieses Produkts an Ihren Fachhändler.

Ihr Produkt von MITSUBISHI ELECTRIC wurde mit hochwertigen Materialien und Komponenten konstruiert und gefertigt, die zum Recycling und/oder zur Wiederverwendung geeignet sind. Dieses Symbol weist darauf hin, dass elektrische und elektronische Geräte, Batterien und Akkus am Ende ihrer Gebrauchsdauer von Ihrem Haushaltsabfall getrennt entsorgt werden sollten. Falls ein Chemikaliensymbol unter dem Symbol (Fig. 1) gedruckt ist, weist dieses Chemikaliensymbol darauf hin, dass die Batterie bzw. der Akkumulator ein Schwermetall einer bestimmten Konzentration enthält.

Dies wird wie folgt angezeigt: Hg: Quecksilber (0,0005 %), Cd: Cadmium (0,002 %), Pb: Blei (0,004 %)

Helfen Sie mit, unsere Umwelt zu erhalten!

Einhaltung von „India e-waste (Management) Rules, 2016“

Dieses Produkt erfüllt die Vorgaben von „India e-waste (Management) Rules, 2016“, die die Verwendung von Blei, Quecksilber, sechswertigem Chrom, polybromierten Biphenylen oder polybromierten Diphenylethern in Konzentrationen über 0,1 Gew.-% und 0,01 Gew.-% für Cadmium überschreiten, abgesehen von der Ausnahme gemäß Anhang II der Bestimmung.

Hinweis:

Der Begriff „Verdrahtete Fernbedienung“ in dieser Bedienungsanleitung bezieht sich auf den PAR-40MAA.

Wenn Sie Informationen zur anderen Fernbedienung benötigen, sehen Sie im Anleitungsbuch in dieser Box nach.

1. Sicherheitsvorkehrungen

- ▶ Vor dem Einbau der Anlage vergewissern, daß Sie alle Informationen über „Sicherheitsvorkehrungen“ gelesen haben.
- ▶ Die „Sicherheitsvorkehrungen“ enthalten sehr wichtige Sicherheitsgesichtspunkte. Sie sollten sie unbedingt befolgen.
- ▶ Vor Anschluß an das System Mitteilung an Stromversorgungsunternehmen machen oder dessen Genehmigung einholen.

⚠ Warnung:

- Diese Geräte sind der Allgemeinheit nicht zugänglich.
- Die Anlage sollte nicht vom Benutzer eingebaut werden. Bitten Sie Ihren Händler oder eine Vertragswerkstatt, die Anlage einzubauen. Wenn die Anlage unsachgemäß eingebaut wurde, kann Wasser auslaufen, können Stromschläge erfolgen, oder es kann Feuer ausbrechen.
- Verändern Sie die Anlage nicht. Dies könnte einen Brand, einen elektrischen Schlag, Verletzungen oder Wasserleckagen verursachen.
- Nicht auf die Anlage stellen oder Gegenstände darauf ablegen.
- Kein Wasser über die Anlage spritzen und die Anlage auch nicht mit nassen Händen berühren. Dies kann zu Stromschlägen führen.
- Kein brennbares Gas in der Nähe der Anlage versprühen. Es kann Feuer ausbrechen.
- Keine Gasheizung oder sonstige Geräte mit offenen Flammen in Bereichen abstellen, an denen Luft aus der Anlage ausströmt. Unvollständige Verbrennung kann die Folge sein.
- Wenn die Anlage läuft, nicht die Frontplatte oder den Gebläseschutz von der Außenanlage abnehmen.
- Das Gerät niemals selbst reparieren oder an einen anderen Standort transportieren.
- Wenn das Geräusch oder die Vibrationen anders als normal oder besonders stark sind, den Betrieb einstellen, den Hauptschalter ausschalten, und das Verkaufsgeschäft um Hilfe bitten.
- Niemals Finger, Stäbe usw. in Luftein- oder -auslässe einführen.
- Wenn Sie merkwürdige Gerüche feststellen, sollten Sie die Anlage nicht mehr benutzen, den Strom abschalten und sich an Ihren Kundendienst wenden, da sonst schwere Defekte an der Anlage, ein Stromschlag oder ein Brand verursacht werden können.
- Diese Klimaanlage darf NICHT von Kindern oder unsicheren Personen ohne Aufsicht benutzt werden.
- Wenn gasförmiges oder flüssiges Kühlmittel entweicht, die Klimaanlage abstellen, den Raum ausreichend lüften und das Verkaufsgeschäft benachrichtigen.

⚠ Vorsicht:

- Zum Drücken der Tasten keine scharfen Gegenstände benutzen, da dadurch die Fernbedienung beschädigt werden kann.
- Niemals die Luftein- oder -auslässe von Innen- und Außengerät blockieren.
- Niemals die Fernbedienung mit Benzol, Verdünnungsmittel, chemischen Tüchern usw. abwischen.

Im Text verwendete Symbole

⚠ Warnung:

Beschreibt Vorkehrungen, die beachtet werden sollten, um den Benutzer vor der Gefahr von Verletzungen oder tödlicher Unfälle zu bewahren.

⚠ Vorsicht:

Beschreibt Vorkehrungen, die beachtet werden sollten, damit an der Anlage keine Schäden entstehen.

In den Abbildungen verwendete Symbole

⌄ : Verweist auf einen Teil der Anlage, der geerdet werden muß.

- Dieses Gerät ist für die Nutzung durch Fachleute oder geschulte Anwender in Geschäften, in der Konsumgüterindustrie und in landwirtschaftlichen Betrieben oder für die kommerzielle Nutzung durch Nichtfachleute gedacht.
- Kinder sollten beaufsichtigt werden, um sicherzustellen, dass sie nicht an den Klimaanlagen herumspielen.
- Dieses Gerät darf von Personen (einschließlich Kindern) mit eingeschränkten physischen, sensorischen oder mentalen Fähigkeiten, bzw. ohne ausreichende Erfahrung und Wissen, erst nach Einweisung und Anleitung zum Gebrauch des Geräts durch eine für ihre Sicherheit verantwortliche Person verwendet werden.
- Dieses Gerät kann von Kindern ab 8 Jahren sowie Personen mit eingeschränkten körperlichen, sensorischen oder mentalen Fähigkeiten bzw. ohne ausreichende Erfahrung und Wissen erst nach Einweisung oder Anleitung zum sicheren Gebrauch des Geräts und Kenntnis der möglichen Gefahren bei der Anwendung verwendet werden. Kinder sollten nicht mit dem Gerät spielen. Die Reinigung und Wartung sollte von Kindern nicht ohne Überwachung durchgeführt werden.
- Beim Installieren, Umsetzen oder Warten der Klimaanlage darf nur das angegebene Kältemittel (R410A) zur Befüllung der Kältemittelleitungen verwendet werden. Vermischen Sie es nicht mit anderem Kältemittel und lassen Sie nicht zu, dass Luft in den Leitungen zurückbleibt. Wenn sich Luft mit dem Kältemittel vermischt, kann dies zu einem ungewöhnlich hohen Druck in der Kältemittelleitung führen und eine Explosion oder andere Gefahren verursachen. Die Verwendung eines anderen als des für das System angegebenen Kältemittels führt zu mechanischem Versagen, einer Fehlfunktion des Systems oder einer Beschädigung des Geräts. Im schlimmsten Fall kann sie ein schwerwiegendes Hindernis für die Aufrechterhaltung der Produktsicherheit darstellen.

- Das Gerät nicht für längere Zeit bei hoher Luftfeuchtigkeit, zum Beispiel bei geöffneter Tür oder geöffnetem Fenster, betreiben. Wird das Gerät im Kühlen-Modus längere Zeit in einem Raum mit hoher Luftfeuchtigkeit (80 % RLF oder mehr) betrieben, kann Wasser in der Klimaanlage kondensieren und Mobiliar benässen oder beschädigen usw.
- Nicht im Betrieb den oberen Luftauslassflügel oder den unteren Luftauslassdämpfer berühren. Anderenfalls kann sich Kondensation bilden, und das Gerät kann den Betrieb einstellen.

Die Anlage entsorgen

Zum Entsorgen des Gerätes wenden Sie sich an Ihren Kundendienst.

2. Bezeichnungen der Teile

■ Inneneinheit

		PKFY-P-VLM
Gebälsegeschwindigkeit		4 Drehzahlen + Auto
Klappe	Schritte	5 Stufen
	Automatisches Schwenken	○
Luftklappe		Manuell
Filter		Normal
Reinigungsempfehlung für Filter		100 Std.
Geben Sie die Modelleinstellungsnummer für das Innengerät ein, das Sie verwenden.*		065 (001)

* Für Systeme, die sowohl im Kühl- als auch im Heizmodus betrieben werden können, ist die in Klammern () angezeigte Einstellung zu verwenden. Einzelheiten zur Einstellung finden Sie in der Installationsanleitung.

■ PKFY-P-VLM

Wandgerät

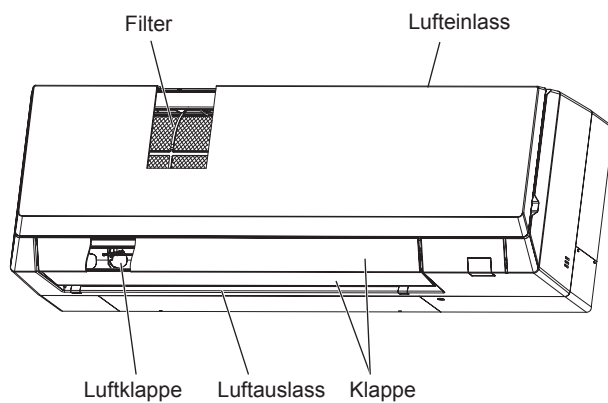

de

2. Bezeichnungen der Teile

■ Kabelfernbedienung

Steuerungseinheit

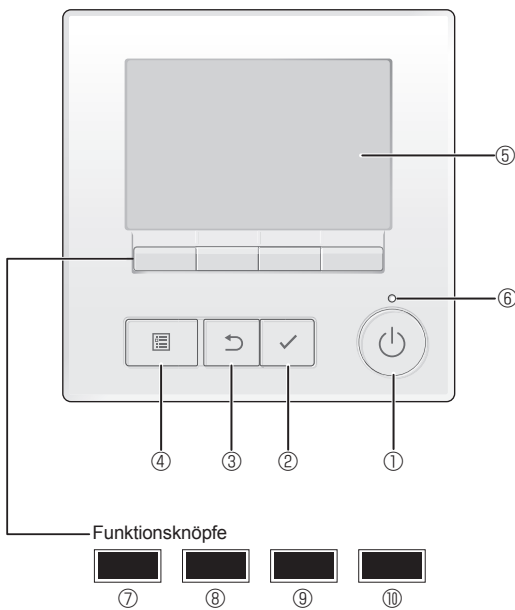

Die Funktionen der Funktionsknöpfe ändern sich je nach Anzeige. Details finden Sie in der Funktionshilfe für Knöpfe, welche für die Funktion der aktuellen Anzeige am unteren Teil des LCD erscheint. Wenn das System zentralgesteuert wird, wird die Funktionshilfe der entsprechenden gesperrten Knöpfe nicht angezeigt.

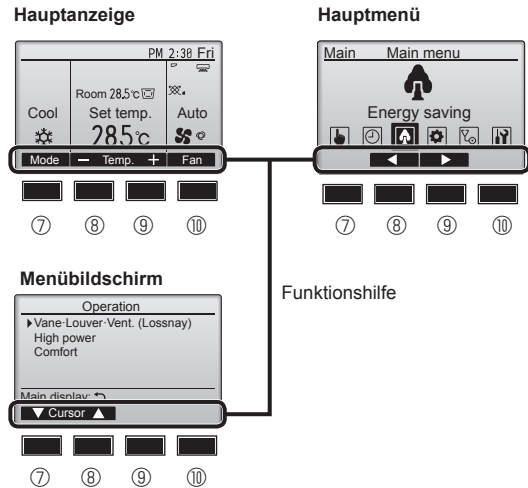

① [EIN/AUS] Knopf

Drücken, um die Anlage EIN/AUS zu schalten.

② [AUSWAHL] Knopf

Drücken, um die Einstellung zu speichern.

③ [ZURÜCK] Knopf

Drücken, um zur vorhergehenden Anzeige zu wechseln.

④ [MENÜ] Knopf

Drücken, um das Hauptmenü anzuzeigen.

⑤ Hintergrundbeleuchtetes LCD

Betriebseinstellung wird angezeigt.

Wenn die Hintergrundbeleuchtung aus ist, wird sie durch Drücken eines Knopfes wieder eingeschaltet und bleibt je nach Anzeige für einen bestimmten Zeitraum eingeschaltet.

Wenn die Hintergrundbeleuchtung aus ist, wird sie durch Drücken eines Knopfes aktiviert ohne die Funktion des entsprechenden Knopfes zu aktivieren. (außer beim [EIN/AUS] Knopf)

⑥ EIN/AUS-Lampe

Diese Lampe leuchtet grün, wenn die Anlage eingeschaltet ist. Sie blinkt, wenn die Fernsteuerung startet oder wenn ein Fehler vorliegt.

⑦ Funktionsknopf [F1]

Hauptanzeige: Drücken, um die Funktion zu wechseln Betriebsart.

Menübildschirm: Die Tastenfunktionen sind je nach Bildschirm unterschiedlich.

⑧ Funktionsknopf [F2]

Hauptanzeige: Drücken, um die Temperatur zu senken.

Hauptmenü: Drücken, um den Cursor nach links zu bewegen.

Menübildschirm: Die Tastenfunktionen sind je nach Bildschirm unterschiedlich.

⑨ Funktionsknopf [F3]

Hauptanzeige: Drücken, um die Temperatur zu erhöhen.

Hauptmenü: Drücken, um den Cursor nach rechts zu bewegen.

Menübildschirm: Die Tastenfunktionen sind je nach Bildschirm unterschiedlich.

⑩ Funktionsknopf [F4]

Hauptanzeige: Drücken, um die Lüftergeschwindigkeit zu wechseln.

Menübildschirm: Die Tastenfunktionen sind je nach Bildschirm unterschiedlich.

2. Bezeichnungen der Teile

Anzeige

Die Hauptanzeige kann auf zwei verschiedene Arten angezeigt werden „Komplett“ und „Einfach.“ Werkseinstellung ist „Komplett“. Um die Anzeige auf „Einfach“ umzustellen, muss die Einstellung im Hauptdisplay geändert werden. (Wenden Sie sich an die mit der Fernbedienung mitgelieferte Bedienungsanleitung.)

<Komplett Modus>

* Alle Symbole werden als Erklärung angezeigt.

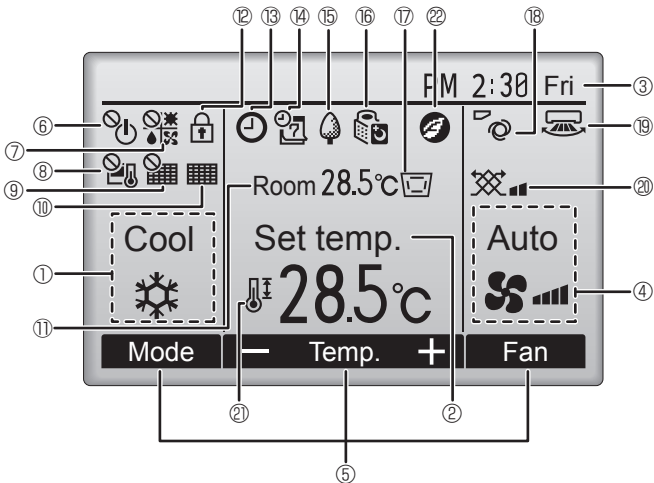

<Einfach Modus>

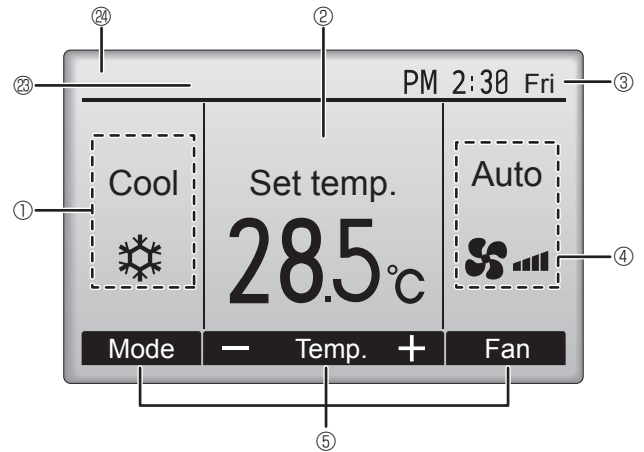

① Betriebsart

② Voreingestellte Temperatur

③ Uhr

Hier erscheint die aktuelle Zeit.

④ Lüftergeschwindigkeit

⑤ Funktionshilfe der Knöpfe

Hier erscheinen die Funktionen der entsprechenden Knöpfe.



Erscheint, wenn die „EIN/AUS“ Bedienung zentralgesteuert wird.



Erscheint, wenn die Betriebsart zentralgesteuert wird.



Erscheint, wenn die voreingestellte Temperatur zentralgesteuert wird.



Erscheint, wenn die Rückstellung des Filters zentralgesteuert wird.



Zeigt an, wenn die Filter gewartet werden müssen.

⑪ Raumtemperatur

Hier erscheint die aktuelle Raumtemperatur.



Erscheint, wenn die Knöpfe gesperrt sind.



Wird angezeigt, wenn der „Ein/Aus-Timer“, die „Nachtab senkung“ oder die Funktion „Ausschalt-Timer“ aktiviert ist.

☞ wird angezeigt, wenn der Timer durch das zentrale Steuerungssystem deaktiviert wird.



Erscheint, wenn die Wochenzeiter aktiviert ist.



Erscheint, wenn die Anlagen im Energiesparmodus betrieben werden. (Wird bei einigen Modellen von Innengeräten nicht angezeigt)



Erscheint, wenn die Außenanlagen im Flüstermodus betrieben werden. (Diese Anzeige ist für CITY MULTI-Modelle nicht verfügbar.)



Erscheint, wenn der eingebaute Thermistor in der Fernsteuerung aktiviert ist, um die Raumtemperatur zu überwachen (⓫).

☞ Erscheint, wenn der Thermistor der Innenanlage aktiviert ist, um die Raumtemperatur zu überwachen.



Zeigt die Flügeleinstellung.



Zeigt die Gittereinstellung.



Zeigt die Belüftungseinstellung.



Erscheint, wenn der voreingestellte Temperaturbereich eingeschränkt ist.



Erscheint im Energiesparbetrieb mit der Funktion „3D i-See sensor“ (i-See-Sensor). (nicht verfügbar)

⑳ Zentral gesteuert

Erscheint für eine bestimmte Zeit bei Betätigung eines zentral gesteuerten Elements.

㉑ Vorübergehende Fehleranzeige

Während des vorübergehenden Fehlers erscheint ein Fehlercode.

Die meisten Einstellungen (außer ON/OFF, Modus, Gebläsedrehzahl, Temperatur) können über das Hauptmenü vorgenommen werden. (Siehe Seite 8.)

2. Bezeichnungen der Teile

■ Für die schnurlose Fernbedienung (Optionale Teile)

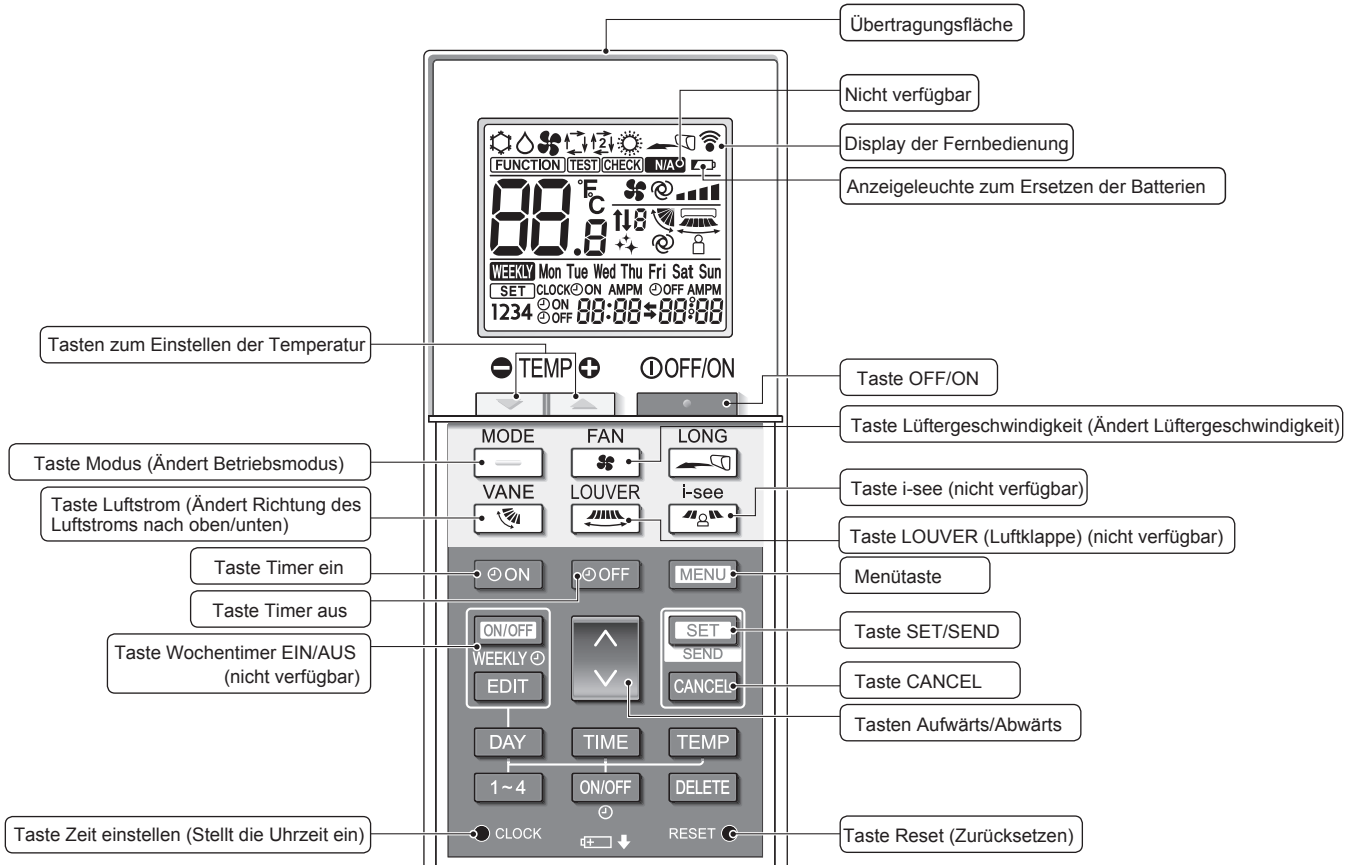

Betriebsart	
	Kühlen
	Trocken
	Gebälse
	Auto
	Heizen
	Auto* (einzelner Einstellungspunkt)
	Auto** (doppelter Einstellungspunkt)

* Anfangseinstellung erforderlich. Siehe Installationsanleitung.

Temperatureinstellung

Die Temperatureinheiten können geändert werden. Einzelheiten finden Sie in der Installationsanleitung.

Flügeleinstellung

Stufe 1 Stufe 2 Stufe 3 Stufe 4 Stufe 5 Swing Auto



Nicht verfügbar

Erscheint, wenn eine nicht unterstützte Funktion ausgewählt wird.

Anzeigeleuchte zum Ersetzen der Batterien

Erscheint, wenn die verbleibende Batterieladung niedrig ist.

Einstellung der Lüftergeschwindigkeit



2. Bezeichnungen der Teile

Hinweise (Nur für Drahtlosfernbedienung):

- Zur Benutzung der schnurlosen Fernbedienung diese auf den Empfänger am Innengerät richten.
- Wird die Fernbedienung innerhalb von etwa zwei Minuten betätigt, nachdem das Innengerät eingeschaltet wurde, erklingt unter Umständen zweimal ein Piepton während das Gerät die automatische Anfangsprüfung durchführt.
- Das Innengerät piept zur Bestätigung, dass das Signal, das von der Fernbedienung übertragen wird, empfangen wurde. Signale können bis zu etwa 7 Meter Sichtlinie vom Innengerät in einem Winkel von 45° nach links und rechts vom Gerät empfangen werden. Jedoch kann der Empfang des Innengeräts durch Beleuchtung wie Leuchtstofflampen oder starkes Licht beeinträchtigt werden.
- Falls die Betriebslampe in der Nähe des Empfängers am Innengerät blinkt, muss das Gerät überprüft werden. Wenden Sie sich zwecks Wartung an Ihren Händler.
- Behandeln Sie die Fernbedienung pfleglich! Lassen Sie sie nicht fallen und schützen Sie sie vor starken Erschütterungen. Schützen Sie die Fernbedienung darüber hinaus vor Wasser und hoher Luftfeuchtigkeit.
- Um ein Verlegen der Fernbedienung zu vermeiden, montieren Sie den Halter, der mit der Fernbedienung geliefert wurde, an einer Wand und legen Sie die Fernbedienung nach Gebrauch stets in den Halter zurück.
- Wenn das Innengerät bei Verwendung der drahtlosen Fernbedienung 4 Mal piept, schalten Sie die Automatikmuseinstellung auf AUTO (einzelner Einstellungspunkt) oder AUTO (doppelter Einstellungspunkt) um. Einzelheiten finden Sie im beiliegenden Hinweis (A5-Blatt) oder der Installationsanleitung.

Einsetzen/Austausch der Batterien

1. Entfernen Sie die Abdeckung, setzen Sie zwei LR6-AA-Batterien ein und setzen Sie die Abdeckung wieder auf.

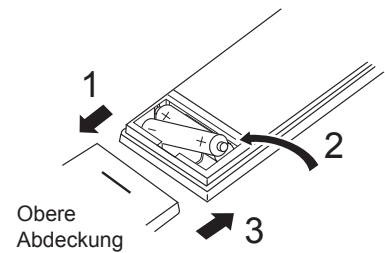

Zwei LR6-AA-Batterien
Legen Sie den negativen (-) Pol der Batterien zuerst ein. Setzen Sie die Batterien in die richtige Richtung (+, -) zeigend ein!

2. Drücken Sie die Taste Reset (Zurücksetzen).

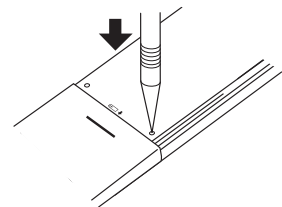

Drücken Sie die Taste Reset (Zurücksetzen) mit einem spitzen Gegenstand.

Stellen Sie nach dem Einsetzen/Austauschen der Batterie bitte die Uhr ein. Näheres zum Einstellen der Uhr erfahren Sie in der Bedienungsanleitung, die mit der Fernbedienung geliefert wurde.

3. Bedienung

■ Zu den Bedienungsmethoden beachten Sie die Bedienungsanleitung, die mit der jeweiligen Fernbedienung geliefert wird.

3.1. Ein- und Ausschalten

[EIN]

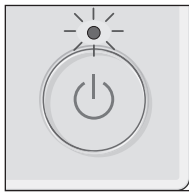

Drücken Sie den [EIN/AUS] Knopf. Die EIN/AUS-Lampe leuchtet Grün wenn der Betrieb startet.

[AUS]

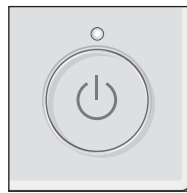

Drücken Sie den [EIN/AUS] Knopf erneut. Die EIN/AUS-Lampe leuchtet nicht mehr wenn der Betrieb stoppt.

Hinweis:

Auch dann, wenn Sie die Taste ON/OFF (EIN/AUS) sofort nach dem Ausschalten drücken, startet das Klimagerät etwa 3 Minuten lang nicht. Dies dient dem Schutz der internen Bauteile vor Beschädigung.

■ Betriebsstatuspeicher

	Fernbedienungseinstellung
Betriebsart	Betriebsmodus vor der Stromabschaltung
Voreingestellte Temperatur	Voreingestellte Temperatur vor der Stromabgschaltung
Lüftergeschwindigkeit	Lüftergeschwindigkeit vor der Stromabschaltung

■ Einstellbarer Bereich der voreingestellten Temperatur

Betriebsart	Voreingestellter Temperaturbereich
Kühlen/Trocken	19 – 30 °C
Heizen	17 – 28 °C
Auto (Einzelner Sollwert)	19 – 28 °C
Auto (Doppel-Sollwert)	[Cool] (Kühlen) Voreinstellungstemperaturbereich für den Kühlen-Modus [Heat] (Heizen) Voreinstellungstemperaturbereich für den Heizen-Modus
Gebläse/Ventilation	Nicht einstellbar

Der einstellbare Temperaturbereich variiert je nach Außengerätemodell und Fernbedienung.

3.2. Modusauswahl

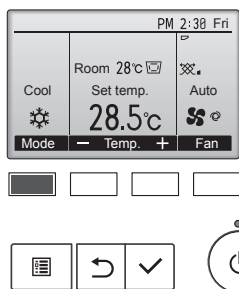

Durch wiederholtes Drücken der [F1]-Taste können Sie die folgenden Betriebsmodi durchlaufen.

Wählen Sie den gewünschten Betriebsmodus.

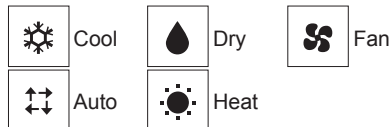

• Betriebsarten, die für die verbundenen Außengerätemodelle nicht verfügbar sind, erscheinen nicht auf dem Display.

Was bedeutet das blinkende Modussymbol?

Das Modussymbol blinkt, wenn andere Innenanlagen im gleichen Kältemittelsystem (an dieselbe Aussenanlage angeschlossen) bereits in einem anderen Betriebsmodus arbeiten. In diesem Fall können die verbleibenden Anlagen der gleichen Gruppe nur im selben Modus arbeiten.

3.3. Temperatureinstellung

<„Cool“ (Kühlen), „Dry“ (Trocken), „Heat“ (Heizen), und „Auto“ (einzelner sollwert)>

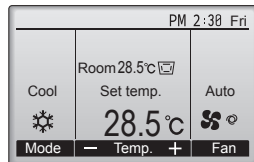
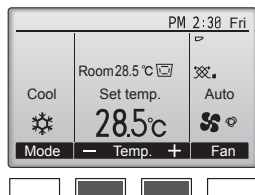

Anzeigebeispiel
(in Celsius in Schritten von 0,5 Grad)



Drücken Sie die Taste [F2], um die voreingestellte Temperatur zu verringern, und [F3], um sie zu erhöhen.

- Den einstellbaren Temperaturbereich für die verschiedenen Betriebsmodi finden Sie in der Tabelle auf dieser Seite.
- Voreingestellte Temperaturbereiche können nicht für den Betrieb Lüfter/Ventilation eingestellt werden.
- Die voreingestellte Temperatur wird entweder in Celsius in Schritten von 0,5 oder 1 Grad oder in Fahrenheit angezeigt, abhängig vom Modell des Innengeräts und vom eingestellten Anzeigemodus an der Fernbedienung.

Automatischer Betrieb (einzelner sollwert)

- Eine Temperatur wird eingestellt und der Kühlbetrieb beginnt, wenn die Umgebungstemperatur zu hoch ist bzw. der Heizbetrieb beginnt, wenn sie zu niedrig ist.
- Im automatischen Betrieb schaltet die Klimaanlage in die Betriebsart Kühlen, wenn die Umgebungstemperatur sich ändert und 3 Minuten lang 1,5 °C oder mehr über der eingestellten Temperatur liegt. Ebenso schaltet die Klimaanlage in die Betriebsart Heizen, wenn die Umgebungstemperatur 3 Minuten lang 1,5 °C oder mehr unter der eingestellten Temperatur liegt.

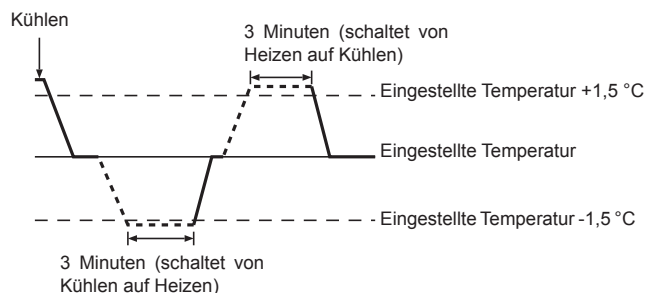

- Da die Raumtemperatur automatisch eingestellt wird, um eine feste effektive Temperatur zu halten, erfolgt nach dem Erreichen der eingestellten Temperatur der Kühlbetrieb bei einigen Grad mehr und der Heizbetrieb bei einigen Grad weniger als die eingestellte Raumtemperatur (automatischer Energiesparbetrieb).

3. Bedienung

<Auto-Modus (Doppel-Sollwert)>

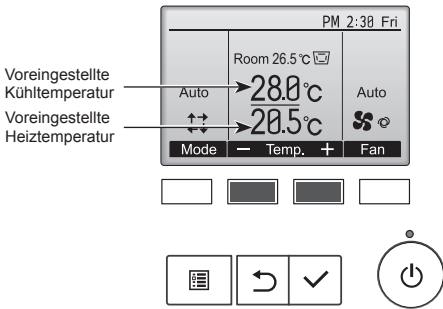

① Die aktuellen Voreinstellungstemperaturen werden angezeigt. Drücken Sie die Taste [F2] oder [F3], um den Einstellungsbildschirm aufzurufen.

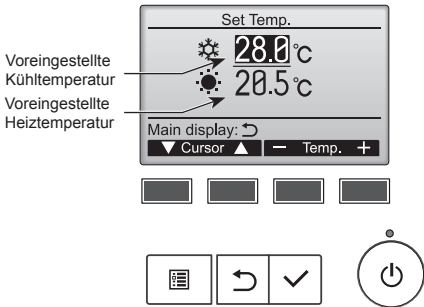

② Drücken Sie die Taste [F1] oder [F2], um den Cursor zur gewünschten Temperatureinstellung (Kühlen oder Heizen) zu bewegen. Drücken Sie die Taste [F3] zum Senken und [F4] zum Erhöhen der eingestellten Temperatur.

- Den einstellbaren Temperaturbereich für die verschiedenen Betriebsmodi finden Sie in der Tabelle auf Seite 7.
- Die voreingestellten Temperaturen zum Kühlen und Heizen im Auto-Modus (Doppel-Sollwert) werden auch in den Modi Kühlen/Trocknen und Heizen verwendet.
- Die voreingestellten Temperaturen zum Kühlen und Heizen im Auto-Modus (Doppel-Sollwert) müssen folgende Bedingungen erfüllen:
 - Die voreingestellte Kühltemperatur ist höher als die voreingestellte Heiztemperatur.
 - Die Mindesttemperaturdifferenz zwischen voreingestellter Kühl- und Heiztemperatur (je nach Modell des angeschlossenen Innengeräts unterschiedlich) wird erfüllt.
 - * Bei voreingestellten Temperaturen, die die Mindesttemperaturdifferenz nicht erfüllen, werden beide voreingestellten Temperaturen automatisch in den zulässigen Einstellbereich abgeändert.

Navigieren durch die Bildschirme

- Drücken, um zum Hauptbildschirm zurückzukehren ... [ZURÜCK]-Knopf

<Auto-Betriebsmodus (Doppel-Sollwert)>

Wenn der Betriebsmodus auf Auto-Modus (Doppel-Sollwert) eingestellt ist, können zwei voreingestellte Temperaturen (je eine zum Kühlen und Heizen) eingestellt werden. Je nach Raumtemperatur arbeitet das Innengerät automatisch im Kühl- oder Heizmodus und hält die Raumtemperatur im eingestellten Bereich.

Das Diagramm zeigt das Betriebsmuster des Innengeräts im Auto-Modus (Doppel-Sollwert).

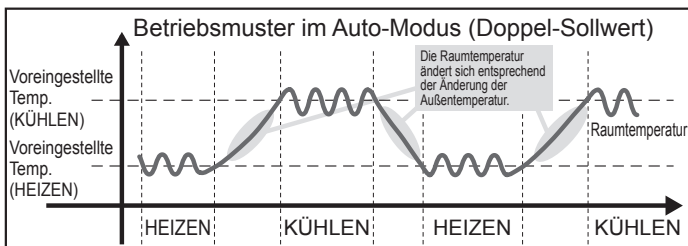

3.4. Einstellung der Lüftergeschwindigkeit

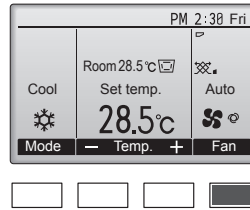

Durch wiederholtes Drücken der [F4]-Taste können Sie die folgenden Gebläsedrehzahlen durchlaufen.

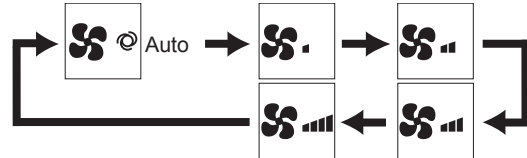

- Die verfügbaren Lüftergeschwindigkeiten sind vom Modell der Inneneinheit abhängig.

Hinweis:

- Die Anzahl der verfügbaren Lüftergeschwindigkeiten hängt von der Art des angeschlossenen Geräts ab. Beachten Sie außerdem, dass einige Geräte die Einstellung „Auto“ nicht haben.
- In den folgenden Fällen unterscheidet sich die vom Gerät erzeugte tatsächliche Lüftergeschwindigkeit von der auf der Fernbedienungsanzeige angezeigten Geschwindigkeit:
 1. Während das Display sich in einem der Zustände „STAND BY“ (Bereitschaft) oder „DEFROST“ (Abtauen) befindet.
 2. Wenn die Temperatur des Wärmetauschers in der Betriebsart Heizen zu niedrig ist. (z.B. direkt nach dem Heizbeginn)
 3. Im HEAT-Modus, wenn die Raumtemperatur höher als die Temperatureinstellung ist.
 4. Wenn sich das Gerät im DRY-Modus befindet.

3.5. Einstellung der Luftstromrichtung

3.5.1 Navigation durch das Hauptmenü

<Hauptmenü aufrufen>

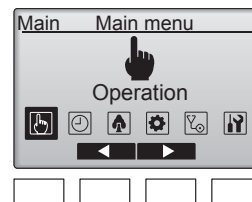

Drücken Sie den [MENÜ]-Knopf an der Hauptanzeige. Das Hauptmenü erscheint.



<Objektauswahl>

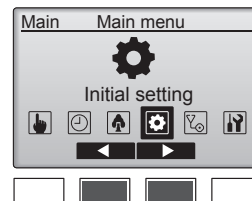

Drücken Sie [F2], um den Cursor nach links zu bewegen. Drücken Sie [F3], um den Cursor nach rechts zu bewegen.



3. Bedienung

<Navigation durch die Seiten>

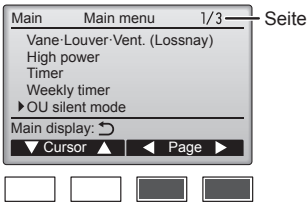

[F3] drücken, um zur vorhergehenden Seite zu wechseln.
[F4] drücken, um zur nächsten Seite zu wechseln.

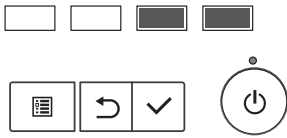

<Einstellungen speichern>

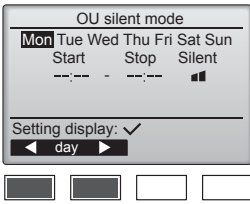

Gewünschtes Objekt auswählen und [AUSWAHL] drücken.

Die Anzeige, um das ausgewählte Objekt einzustellen erscheint.

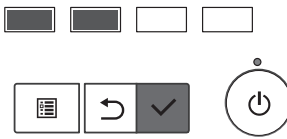

<Hauptmenüanzeige verlassen>

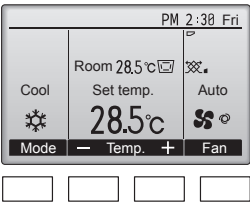

Drücken Sie [ZURÜCK], um das Hauptmenü zu verlassen und zur Hauptanzeige zurück zu kehren.

Wenn für 10 Minuten kein Knopf gedrückt wird, kehrt die Anzeige automatisch zur Hauptanzeige zurück. Nicht gespeicherte Einstellungen gehen dann verloren.



<Anzeige nicht unterstützter Funktionen>

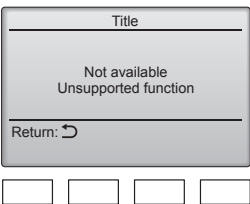

Wenn der Benutzer eine Funktion wählt, die von der entsprechenden Anlage nicht unterstützt wird, erscheint die links dargestellte Nachricht.



3.5.2 Vane-Lüftung (Lossnay)

<Menü aufrufen>

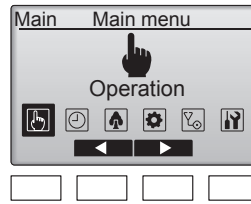

Wählen Sie „Operation“ (Betrieb) aus dem Hauptmenü (siehe Seite 8) und drücken Sie [AUSWAHL].

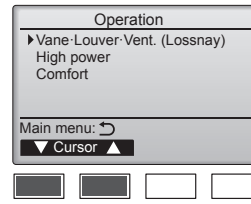
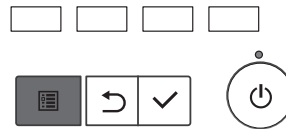

Wählen Sie „Vane-Louver-Lüftung (Lossnay)“ (Flügel/Klappe/Auslass (Lossnay)) aus dem Betriebsmenü und drücken Sie [AUSWAHL].

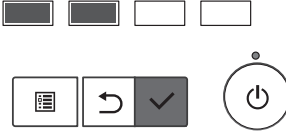

<Flügeleinstellung>

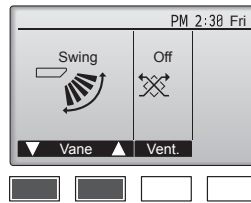

Drücken Sie [F1] oder [F2], um durch die Flügeleinstellung zu blättern: „Auto“, „Step 1“ (Stufe 1), „Step 2“ (Stufe 2), „Step 3“ (Stufe 3), „Step 4“ (Stufe 4), „Step 5“ (Stufe 5), und „Swing“.

Wählen Sie die gewünschte Einstellung.

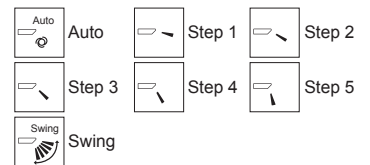

Wählen Sie „Swing“, damit sich die Flügel automatisch auf und ab bewegen. Wenn Sie „Step 1“ (Stufe 1) bis „Step 5“ (Stufe 5) wählen, werden die Flügel in der gewählten Position fixiert.

- **(1h)** unter dem Symbol der Flügeleinstellung
Dieses Symbol erscheint, wenn die Klappe von „Step 2“ (Stufe 2) auf „Step 5“ (Stufe 5) eingestellt wird und der Ventilator mit dem Kühlen oder Trocknen mit Drehzahl „Mid 1“ (Mitte 1) bis „Low“ (Lo) läuft (je nach Modell). Das Symbol erlischt in einer Stunde und die Flügeleinstellung ändert sich automatisch.

<Ventilationseinstellung>

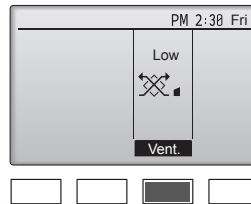

Drücken Sie [F3], um durch die Ventilationseinstellungen in der Reihenfolge „Off“ (Aus), „Low“ (Lo) und „High“ (Hoch) zu blättern.

* Nur einstellbar, wenn eine LOSSNAY Anlage angeschlossen ist.



- Bei einigen Innenanlagen kann der Lüfter mit bestimmten Ventilationsanlagen gekoppelt sein.

3. Bedienung

<Rückkehr zum Betriebsmenü>

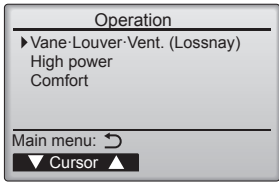

Drücken Sie [ZURÜCK] für die Rückkehr zum Betriebsmenü.



Hinweis:

- Im Schwenkbetrieb ändert sich die Richtungsanzeige auf dem Bildschirm nicht synchron mit den Luftleitflügeln am Gerät.
- Die verfügbaren Richtungen hängen von der Art des angeschlossenen Geräts ab.
- In den folgenden Fällen unterscheidet sich die tatsächliche Luftrichtung von der Richtung, die auf der Fernbedienungsanzeige angezeigt wird:
 1. Während das Display sich in einem der Zustände „STAND BY“ (Bereitschaft) oder „DEFROST“ (Abtauen) befindet.
 2. Sofort nach Starten des Heizmodus (während das System darauf wartet, daß sich der Modus ändert).
 3. Im Heizmodus, wenn die Raumtemperatur höher als die Temperatureinstellung ist.

<[Manuell] Ändern der Luftstromrichtung links/rechts>

- * Taste Luftstromklappe kann nicht verwendet.
- Stoppen Sie das Gerät, halten Sie den Hebel der Luftklappen fest und stellen Sie die gewünschte Richtung ein.
- * Richten Sie die Klappen nicht nach Innen aus, wenn das Gerät in der Betriebsart Kühlen oder Trocknen arbeitet, da dabei Kondensat und Wasser abtropfen könnte.

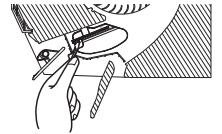

⚠ Vorsicht:

Achten Sie beim Bedienen des Geräts auf einen sicheren Fußhalt, um Stürze zu vermeiden.

3.6. Belüftung (Ventilation)

Bei der LOSSNAY-Kombination

- Die folgenden beiden Bedienungsweisen sind möglich.
 - Ventilatorbetrieb zusammen mit dem Innengerät.
 - Eigenständiger Ventilatorbetrieb.

Hinweis: (Für die drahtlose Fernbedienung)

- Der unabhängige Ventilatorbetrieb ist nicht verfügbar.
- Keine Anzeige an der Fernbedienung.

de

4. Timer

- Die Timer-Funktionen sind für jede Fernbedienung unterschiedlich.
- Näheres zur Bedienung der jeweiligen Fernbedienung erfahren Sie in der Bedienungsanleitung, die mit der jeweiligen Fernbedienung geliefert wurde.

5. Notbetrieb bei schnurloser Fernbedienung

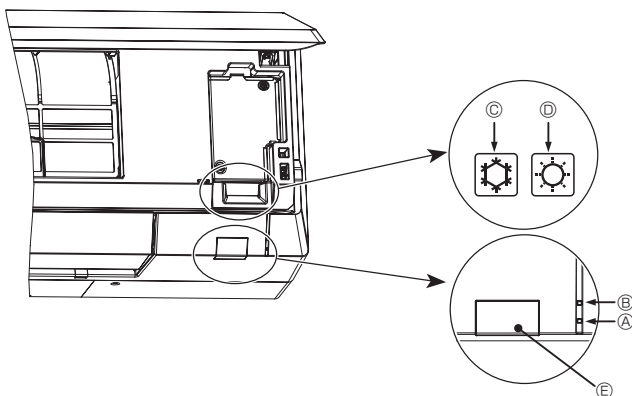

Wenn die Fernbedienung nicht benutzt werden kann.

Wenn die Batterien der Fernbedienung leer sind oder bei Fehlfunktionen der Fernbedienung, kann mit den Nottasten am Gitter der Notbetrieb erfolgen.

- Ⓐ STANDBY-Lampe
- Ⓑ BETRIEB-Lampe
- Ⓒ Notbetriebsschalter für die Kühlung
- Ⓓ Notbetriebsschalter für das Heizen
- Ⓔ Empfänger

So starten Sie den Betrieb

- Zum Starten des Kühlbetriebs drücken Sie Taste Ⓒ länger als 2 Sekunden.
- Zum Starten des Heizbetriebs drücken Sie Taste Ⓓ länger als 2 Sekunden.
- Das Aufleuchten der BETRIEB-Lampe Ⓑ bedeutet, dass der Betrieb startet.

Hinweis:

- Einzelheiten zum Notbetrieb sind unten angegeben.

Einzelheiten zum NOTBETRIEB sind nachstehend dargestellt.

Betriebsart	COOL	HEAT
Eingestellte Temperatur	24 °C	24 °C
Lüftergeschwindigkeit	Schnell	Schnell
Luftstromrichtung	Horizontal (Stufe 1)	Nach unten (Stufe 5)

Ausschalten des Betriebs

- Zum Ausschalten des Betriebs drücken Sie Taste Ⓒ oder Ⓓ länger als 2 Sekunden.

6. Pflege und Reinigung

■ Filterinformationen

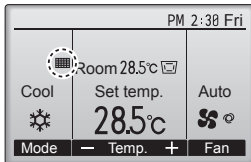

Das Filter-Symbol  erscheint auf der Hauptanzeige im „Komplett“ Modus, wenn der Filter gereinigt werden muss.

Waschen, reinigen oder ersetzen Sie den Filter, wenn dieses Symbol erscheint. Siehe Betriebsanleitung der Innenraumanlage.

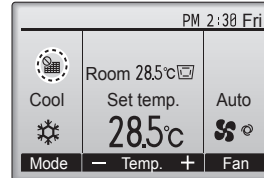

Wenn in der Hauptanzeige im „Komplett“ Modus  erscheint, wird das System zentralgesteuert und das Filtersymbol kann nicht zurückgesetzt werden.

Wenn zwei oder mehr Innenanlagen angeschlossen sind, kann die Filterreinigungsperiode unterschiedlich sein, abhängig vom Filtertyp. Das Symbol  erscheint, wenn der Filter der Hauptanlage gereinigt werden muss.

Wenn das Filtersymbol zurückgesetzt wird, wird die Gesamtbetriebszeit aller Anlagen zurückgesetzt.

Das Symbol  erscheint planungsgemäß nach einer bestimmten Betriebszeit, abhängig vom Gebäude, in dem die Anlagen bei normaler Luftqualität installiert sind. Je nach Luftqualität, muss der Filter unter Umständen öfter gereinigt werden.

Die Gesamtzeit, bei der ein Filter gereinigt werden muss, ist abhängig vom Modell.

• Diese Anzeige ist bei der drahtlosen Fernbedienung nicht verfügbar.

► Reinigung der Filter

- Die Filter mit einem Staubsauger reinigen. Wenn Sie keinen Staubsauger besitzen, den Schmutz und Staub durch Klopfen der Filter auf einen harten Gegenstand hinaus befördern.
- Wenn die Filter besonders schmutzig sind, diese in lauwarmem Wasser auswaschen. Sorgfältig darauf achten, das Waschmittel gründlich auszuspülen und die Filter vor dem Wiedereinsetzen in die Anlage vollständig trocknen lassen.

⚠ Vorsicht:

- Die Filter nicht in direktem Sonnenlicht oder unter Verwendung einer Wärmequelle, wie etwa einer Elektroheizung, trocknen: sie können sich dadurch verformen.
- Die Filter nicht in heißem Wasser (mehr als 50 °C) waschen, da sie sich sonst verformen können.
- Dafür sorgen, dass die Luftfilter immer installiert sind. Der Betrieb der Anlage ohne Luftfilter kann zu Fehlfunktionen führen.

⚠ Vorsicht:

- Zur Reinigung muss unbedingt der Betrieb eingestellt und die Stromversorgung ausgeschaltet werden.
- Jede Inneneinheit hat Filter, um Staub aus der angesaugten Luft zu entfernen. Reinigen Sie die Filter unter Bezug auf die folgende Abbildung.

⚠ Vorsicht:

- Schützen Sie beim Herausnehmen des Filters Ihre Augen vor Staub. Wenn Sie zum Ausführen der Arbeiten auf einem Stuhl stehen müssen, passen Sie auf, nicht zu stürzen.
- Berühren Sie nach dem Herausnehmen des Filters nicht die Metallteile im Innengerät, da dies zu Verletzungen führen kann.

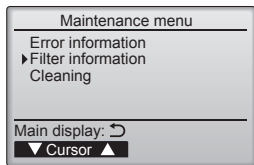

Wählen Sie „Filter information“ (Filterinformationen) im Wartungsmenü und drücken Sie [AUSWAHL].

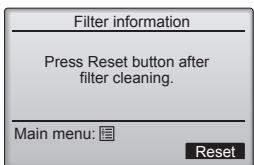

Drücken Sie [F4], um das Filtersymbol zurück zu setzen. Hinweise zur Filterreinigung finden Sie in der Betriebsanleitung der Innenanlage.



Wählen Sie mit [F4] „OK“.

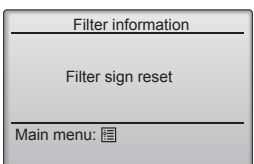

Ein Bestätigungsbildschirm wird angezeigt.

Navigation durch die Bildschirme

- Zurück zum Hauptmenü[MENÜ] Knopf
- Zurück zur vorhergehenden Anzeige[ZURÜCK] Knopf

6. Pflege und Reinigung

■ PKFY-P-VLM

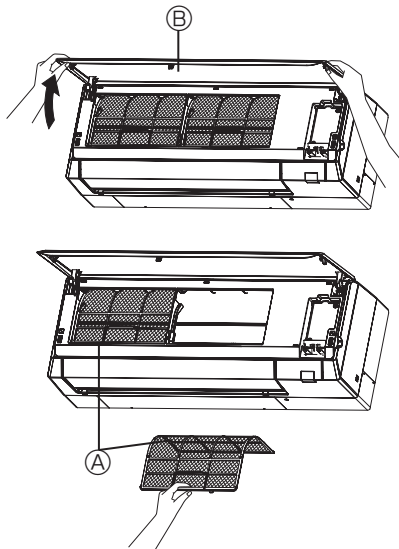

① Ziehen Sie an die beiden unteren Ecken des Gitters, um es zu öffnen, und heben Sie dann den Filter an.

Ⓐ Filter

Ⓑ Gitter

Reinigung des Innengerätes

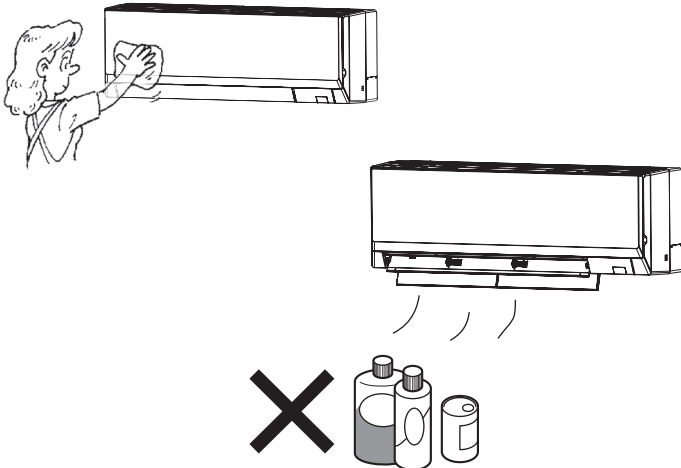







- Wischen Sie die Außenseite mit einem sauberen, trockenen, weichen Tuch ab.
- Entfernen Sie Ölflecken oder Fingerabdrücke mit einem neutralen Haushaltsreiniger (etwa Spülmittel oder Waschmittel).

⚠ Vorsicht:

Niemals Benzin, Benzol, Verdünnungsmittel, Scheuerpulver oder andere nicht neutrale Reinigungsmittel verwenden, da sie das Gehäuse des Geräts beschädigen können.

7. Fehlerbehebung

Probleme?	Hier ist die Lösung. (Gerät arbeitet normal.)
Klimaanlage heizt bzw. kühlt schlecht.	<ul style="list-style-type: none"> ■ Reinigen Sie den Filter. (Bei verschmutztem oder blockiertem Filter wird der Luftstrom behindert.) ■ Prüfen Sie die Temperaturanpassung und passen Sie die eingestellte Temperatur an. ■ Achten Sie darauf, dass reichlich Platz um das Außengerät vorliegt. Ist der Lufteinlass des Innengeräts blockiert? ■ Wurde eine Tür oder ein Fenster offen stehen gelassen?
Beim Anlaufen des Heizvorgangs dauert es eine Zeit, bis warme Luft vom Innengerät abgegeben wird.	<ul style="list-style-type: none"> ■ Erst wenn das Innengerät sich ausreichend erwärmt hat, bläst es warme Luft.
Im Heizmodus hält der Betrieb an, bevor die eingestellte Umgebungstemperatur erreicht wird.	<ul style="list-style-type: none"> ■ Wenn die Außentemperatur gering ist und die Feuchtigkeit hoch, kann sich Eis auf dem Außengerät bilden. Wenn dies geschieht, führt das Außengerät einen Abtauvorgang aus. Normaler Betrieb sollte nach ungefähr 10 Minuten beginnen.
Die Luftströmungsrichtung nach oben/unten ändert sich während des Betriebs oder lässt sich nicht einstellen.	<ul style="list-style-type: none"> ■ Im Kühlen-Modus bewegen sich die Flügel nach 1 Stunde automatisch in die Position von Stufe 1, wenn der Flügel auf Stufe 2 bis Stufe 5 eingestellt ist. Dies soll verhindern, dass sich Wasser an den Flügeln bildet und herabtropft. ■ Im Heizen-Modus bewegen sich die Flügel automatisch in die Position von Stufe 1, wenn die Lufttemperatur niedrig ist, oder im Abtaumodus.
Wenn die Luftströmungsrichtung nach oben/unten geändert wird, bewegen sich die Flügel stets über die Einstellposition hinaus nach oben oder unten, bevor sie schließlich in der Einstellposition anhalten.	<ul style="list-style-type: none"> ■ Wenn die Luftströmungsrichtung nach oben/unten geändert wird, bewegen sich die Flügel nach dem Erfassen der Grundposition in die Einstellposition.
Gelegentlich ist ein Geräusch wie fließendes Wasser oder ein Zischen zu hören.	<ul style="list-style-type: none"> ■ Diese Geräusche entstehen, wenn Kältemittel in der Klimaanlage fließt oder wenn sich der Kältemitteldurchfluss ändert.
Ein Knarren oder Quietschen ist zu hören.	<ul style="list-style-type: none"> ■ Diese Geräusche werden durch Teile verursacht, die aneinander reiben aufgrund von Ausdehnung und Zusammenziehen bei Temperaturänderungen.
Der Raum wird von einem unangenehmen Geruch durchströmt.	<ul style="list-style-type: none"> ■ Das Innengerät saugt Luft ein, die mit den Ausdünstungen der Wände, Teppiche und Möbel durchsetzt ist, sowie mit Gerüchen, die sich in Kleidung befinden, und bläst diese Luft anschließend zurück in den Raum.
Das Innengerät strömt einen weißen Nebel oder Dampf aus.	<ul style="list-style-type: none"> ■ Wenn Innentemperatur und Feuchtigkeit hoch sind, kann es bei Betriebsbeginn zu dieser Erscheinung kommen. ■ In der Betriebsart Abtauen kann ein kühler Luftstrom nach unten blasen und wie Nebel erscheinen.
Das Außengerät strömt Wasser oder Dampf aus.	<ul style="list-style-type: none"> ■ Im Kühlen-Modus kann sich Wasser bilden und von den kühlen Rohren und Verbindungsstellen herabtropfen. ■ Im Heizen-Modus kann sich Wasser bilden und vom Wärmetauscher herabtropfen. ■ In der Betriebsart Abtauen verdunstet Wasser auf dem Wärmetauscher und Wasserdampf kann ausströmen.
Die Klimaanlage reagiert nicht auf das Drücken die Taste ON/OFF (EIN/AUS). Die Betriebsmodus-Anzeige erscheint auf der Fernbedienung.	<ul style="list-style-type: none"> ■ Ist der Betriebsschalter des Innengeräts ausgeschaltet? Schalten Sie den Betriebsschalter ein.
„  “ erscheint im Display der Fernbedienung.	<ul style="list-style-type: none"> ■ Bei Zentralsteuerung erscheint „“ im Display der Fernbedienung und der Klimaanlagebetrieb kann mit der Fernbedienung weder aufgenommen noch gestoppt werden.
Wenn die Klimaanlage erneut gestartet wird kurz nachdem sie ausgeschaltet wurde, lässt sie sich auch durch Drücken auf die Taste ON/OFF (EIN/AUS) nicht einschalten.	<ul style="list-style-type: none"> ■ Warten Sie etwa drei Minuten. (Der Betrieb wurde zum Schutz der Klimaanlage eingestellt.)
Die Klimaanlage schaltet sich ein, ohne dass die Taste ON/OFF (EIN/AUS) gedrückt wurde.	<ul style="list-style-type: none"> ■ Ist der Timer zum Einschalten gesetzt? Drücken Sie auf ON/OFF, um das Gerät auszuschalten. ■ Ist die Klimaanlage an eine zentrale Fernbedienung angeschlossen? Wenden Sie sich an die betreffenden Personen, die die Klimaanlage steuern. ■ Erscheint „“ im Display der Fernbedienung? Wenden Sie sich an die betreffenden Personen, die die Klimaanlage steuern. ■ Wurde die automatische Wiederherstellung nach Stromausfällen eingestellt? Drücken Sie auf ON/OFF, um das Gerät auszuschalten.
Die Klimaanlage schaltet sich aus, ohne dass die Taste ON/OFF (EIN/AUS) gedrückt wurde.	<ul style="list-style-type: none"> ■ Ist der Timer zum Ausschalten gesetzt? Drücken Sie auf ON/OFF, um das Gerät wieder einzuschalten. ■ Ist die Klimaanlage an eine zentrale Fernbedienung angeschlossen? Wenden Sie sich an die betreffenden Personen, die die Klimaanlage steuern. ■ Erscheint „“ im Display der Fernbedienung? Wenden Sie sich an die betreffenden Personen, die die Klimaanlage steuern.
Timerfunktion der Fernbedienung kann nicht eingestellt werden.	<ul style="list-style-type: none"> ■ Sind die Timereinstellungen unzulässig? Wenn der Timer eingestellt werden kann, erscheint , oder  im Display der Fernbedienung.
„PLEASE WAIT“ (BITTE WARTEN) erscheint im Display der Fernbedienung.	<ul style="list-style-type: none"> ■ Die anfänglichen Einstellungen werden vorgenommen. Warten Sie etwa 3 Minuten.
Ein Fehlercode erscheint im Display der Fernbedienung.	<ul style="list-style-type: none"> ■ Die Schutzvorrichtungen haben zum Schutz der Klimaanlage eingegriffen. ■ Versuchen Sie nicht, das Gerät selbst zu reparieren. Schalten Sie den Netzschalter sofort aus und wenden Sie sich an Ihren Händler. Teilen Sie dem Händler den Modellnamen und die Informationen mit, die im Display der Fernbedienung angezeigt wurden.
Ablaufendes Wasser oder das Geräusch eines sich drehenden Motors sind zu hören.	<ul style="list-style-type: none"> ■ Wenn der Kühlvorgang stoppt, läuft die Entleerungspumpe und stoppt dann. Warten Sie etwa 3 Minuten.

7. Fehlerbehebung

Probleme?	Hier ist die Lösung. (Gerät arbeitet normal.)												
Es wird mehr Lärm erzeugt als in den technischen Daten angegeben.	<ul style="list-style-type: none"> Der Geräuschpegel des Innengeräts wird von der Akustik des jeweiligen Raums beeinflusst, wie in der nachstehenden Tabelle gezeigt, und ist höher als der in den technischen Daten angegebene Geräuschpegel, der in einem echofreien Raum gemessen wurde. <table border="1"> <thead> <tr> <th></th> <th>Schallschluckende Räume</th> <th>Normale Räume</th> <th>Nicht schallschluckende Räume</th> </tr> </thead> <tbody> <tr> <td>Aufstellbeispiele</td> <td>Sendesaal, Musikraum etc.</td> <td>Empfangszimmer, Hotellobby etc.</td> <td>Büro, Hotelzimmer</td> </tr> <tr> <td>Geräuschpegel</td> <td>3 - 7 dB</td> <td>6 - 10 dB</td> <td>9 - 13 dB</td> </tr> </tbody> </table>		Schallschluckende Räume	Normale Räume	Nicht schallschluckende Räume	Aufstellbeispiele	Sendesaal, Musikraum etc.	Empfangszimmer, Hotellobby etc.	Büro, Hotelzimmer	Geräuschpegel	3 - 7 dB	6 - 10 dB	9 - 13 dB
	Schallschluckende Räume	Normale Räume	Nicht schallschluckende Räume										
Aufstellbeispiele	Sendesaal, Musikraum etc.	Empfangszimmer, Hotellobby etc.	Büro, Hotelzimmer										
Geräuschpegel	3 - 7 dB	6 - 10 dB	9 - 13 dB										
Es wird nichts im Display der Fernbedienung angezeigt, das Display leuchtet nur schwach oder Signale werden vom Innengerät nur empfangen, wenn die Fernbedienung sehr nahe ist.	<ul style="list-style-type: none"> Die Batterien sind schwach. Tauschen Sie die Batterien aus und drücken Sie die Reset-Taste. Wenn auch nach Austausch der Batterien nichts angezeigt wird, stellen Sie sicher, dass die Batterien richtig herum (+, -) eingelegt sind. 												
Die Betriebsanzeige in der Nähe des Empfängers für die schnurlose Fernbedienung am Innengerät blinkt.	<ul style="list-style-type: none"> Die Selbstdiagnosefunktion wurde zum Schutz der Klimaanlage aktiviert. Versuchen Sie nicht, das Gerät selbst zu reparieren. Schalten Sie den Netzschalter sofort aus und wenden Sie sich an Ihren Händler. Teilen Sie dem Händler den Modellnamen mit. 												
Warme Luft bläst intermittierend aus dem Innengerät, auch wenn das Gerät sich im Heizen-Modus oder im Lüftermodus befindet.	<ul style="list-style-type: none"> Wenn das Innengerät im Heizen-Modus betrieben wird, öffnet und schließt sich das Steuerventil gelegentlich, um die Klimaanlage stabil zu halten. Dieser Vorgang endet nach einer Weile. * Sollte dies in kleinen Räumen usw. zu einem unerwünschten Anstieg der Raumtemperatur führen, halten Sie den Betrieb des Innengeräts vorübergehend an. 												
Die drahtlose Fernbedienung funktioniert nicht (das Innengerät piept 4 Mal).	<ul style="list-style-type: none"> Schalten Sie die Automatikmoduseinstellung auf AUTO (einzelner Einstellungspunkt) oder AUTO (doppelter Einstellungspunkt) um. Einzelheiten finden Sie im beiliegenden Hinweis (A5-Blatt) oder der Installationsanleitung. 												
Es sind Kältemittelgeräusche zu hören oder warme Luft tritt aus dem unterbrochenen Innengerät aus.	<ul style="list-style-type: none"> Eine kleine Menge an Kältemittel fließt in das unterbrochene Innengerät, während andere Innengeräte im HEIZEN-Modus betrieben werden. 												

⚠ **Warnung:**

Wenn die Klimaanlage arbeitet, aber den Raum weder kühlt noch heizt (je nach Modell), wenden Sie sich an Ihren Händler, da ein Kältemittelleck vorliegen kann. Fragen Sie das Kundendienstpersonal im Falle von Reparaturen, ob ein Kältemittelleck vorliegt oder nicht. Das Kältemittel, mit dem die Klimaanlage gefüllt ist, ist an sich harmlos. Kältemittel tritt normalerweise nicht aus. Wenn jedoch Kältemittel im Haus austritt und mit einer Flamme oder einer Heizung, einem Ofen usw. in Kontakt gelangt, werden schädliche Stoffe erzeugt.

8. Technische daten

Anwendungsbereich

Der Bereich der Betriebstemperaturen für Innen- und Außengeräte der Serien Y, R2, Multi-S ist wie folgt.

■ PKFY-P-VLM-E/ET

Modell		P10*	P15	P20	P25	P32	P40	P50	
Netzanschluß (Spannung/Frequenz)	<V/Hz>	~/N 220-230-240/50, 220-230/60							
Kapazität (Kühlen/Heizen)	<kW>	1,2/1,4	1,7/1,9	2,2/2,5	2,8/3,2	3,6/4,0	4,5/5,0	5,6/6,3	
Maß (Höhe)	<mm>	299					299		
Maß (Breite)	<mm>	773					898		
Maß (Tiefe)	<mm>	237					237		
Nettogewicht	<kg>	11					13		
Gebläseleistung (Niedrig-Mittel 2-Mittel 1-Hoch)	<m ³ /min>	3,3-3,5-3,8-4,2	4,0-4,2-4,4-4,7	4,0-4,4-4,9-5,4	4,0-4,6-5,4-6,7	4,3-5,4-6,9-8,4	6,3-7,4-8,6-10,0	6,8-8,3-10,2-12,4	
Geräuschpegel (Niedrig-Mittel 2-Mittel 1-Hoch)	<dB>	22-24-26-28	22-24-26-28	22-26-29-31	22-27-31-35	24-31-37-41	29-34-37-40	31-36-41-46	

* Das Modell P10 ist nur in bestimmten Regionen erhältlich

Modell		P10	P15	P20	P25	P32	P40	P50
Kühlleistung	sensibel P _{rated,c} <kW>	0,96	1,23	1,43	1,74	2,17	3,01	3,65
	latent P _{rated,c} <kW>	0,24	0,47	0,77	1,06	1,43	1,49	1,95
Wärmeleistung	P _{rated,h} <kW>	1,40	1,90	2,50	3,20	4,00	5,00	6,30
Elektrische Gesamtleistungsaufnahme	P _{elec} <kW>	0,02	0,02	0,02	0,03	0,04	0,04	0,05
Schalleistungspegel (ggf. je Geschwindigkeitseinstellung)	L _{WA} <dB>	43-45-47-49	44-45-47-49	45-48-50-52	46-49-52-56	48-53-58-62	52-56-58-61	54-58-62-65

(EU)2016/2281

■ PKFY-P-VLM-DA

Modell		P15	P20	P25	P32	P40	P50	
Netzanschluß (Spannung/Frequenz)	<V/Hz>	~/N 220-230-240/50, 220-230/60						
Kapazität (Kühlen/Heizen)	<kW>	1,7/1,9	2,2/2,5	2,8/3,2	3,6/4,0	4,5/5,0	5,6/6,3	
Maß (Höhe)	<mm>	299				299		
Maß (Breite)	<mm>	773				898		
Maß (Tiefe)	<mm>	237				237		
Nettogewicht	<kg>	11				13		
Gebläseleistung (Niedrig-Mittel 2-Mittel 1-Hoch)	<m ³ /min>	4,0-4,4-4,8-5,3	4,0-4,6-5,2-5,9	4,0-4,6-5,4-6,7	4,3-5,9-8,0-10,4	6,3-7,7-9,5-11,5	6,8-8,3-10,2-12,4	
Geräuschpegel (Niedrig-Mittel 2-Mittel 1-Hoch)	<dB>	22-26-28-30	22-27-30-33	22-27-31-35	24-33-41-48	29-35-40-44	31-36-41-46	

Hinweis

- Betriebstemperatur des Innengeräts.
Kühlen-Modus: 15 °CWB - 24 °CWB
Heizen-Modus: 15 °CDB - 27 °CDB
- Die Kühl-/Heizkapazität gibt den maximalen Wert beim Betrieb unter folgenden Bedingungen an.
Kühlen: Innen 27 °C DB/19 °C WB, Außen 35 °C DB
Heizen: Innen 20 °C DB, Außen 7 °C DB/6 °C WB

EC DECLARATION OF CONFORMITY
EG-KONFORMITÄTSERKLÄRUNG
DECLARATION DE CONFORMITÉ CE
EG-KONFORMITEITSVERKLARING
DECLARACION DE CONFORMIDAD CE
DICHIARAZIONE DI CONFORMITÀ CE
ΔΗΛΩΣΗ ΠΙΣΤΟΤΗΤΑΣ ΕΚ

DECLARAÇÃO DE CONFORMIDADE CE
EU-OVERENSSTEMMELSEERKLÆRING
EG-DEKLARATION OM ØVERENSSTÅMMEELSE
EG UYGUNLUK BEYANI
ДЕКЛАРАЦИЯ СООТВЕТСТВИЯ НОРМАМ ЕС
ДЕКЛАРАЦІЯ ВІДПОВІДНОСТІ НОРМАМ ЄС
ЕС ДЕКЛАРАЦІЯ ЗА СЪОТВЕТСТВИЕ

DEKLARACJA ZGODNOŚCI WE
CE-ERKLÆRING OM SAMSVAR
EY-VAATIMUSTENMUKAISUUSVAKUUTUS
ES PROHLÁŠENÍ O SHODĚ
VYHLÁŠENIE O ZHODE ES
EK MEGFELELŐSÉGI NYILATKOZAT
IZJAVA O SKLADNOSTI ES

DECLARAȚIE DE CONFORMITATE CE
EU VASTAVUSDEKLARATSIOON
EK ATBILSTĪBAS DEKLARĀCIJA
EB ATITIKTĪES DEKLARĀCIJA
EC IZJAVA O SKLADNOSTI
EZ IZJAVA O USAGLAŠENOSTI

MITSUBISHI ELECTRIC CONSUMER PRODUCTS (THAILAND) CO., LTD.
AMATA NAKORN INDUSTRIAL ESTATE 700/406 MOO 7, TAMBON DON HUA ROH, AMPHUR MUANG, CHONBURI 20000, THAILAND

hereby declares under its sole responsibility that the air conditioners and heat pumps described below for use in residential, commercial and light-industrial environments:
erklärt hiermit auf seine alleinige Verantwortung, dass die Klimaanlage und Wärmepumpe für das häusliche, kommerzielle und leicht-industrielle Umfeld wie unten beschrieben:
déclare par la présente et sous sa propre responsabilité que les climatiseurs et les pompes à chaleur décrits ci-dessous, destinés à un usage dans des environnements résidentiels, commerciaux et d'industrie légère :
verklaart hierbij onder eigen verantwoordelijkheid dat de voor residentiële, commerciële en licht-industriële omgevingen bestemde airconditioners en warmtepompen zoals onderstaand beschreven:
por la presente declara bajo su única responsabilidad que los acondicionadores de aire y bombas de calor descritas a continuación para su uso en entornos residenciales, comerciales y de industria ligera:
confirma con la presente, sotto la sua esclusiva responsabilità, che i condizionatori d'aria e le pompe di calore descritti di seguito e destinati all'utilizzo in ambienti residenziali, commerciali e semi-industriali:
με το παρόν πιστοποιεί με αποκλειστική της ευθύνη ότι οι τα κλιματιστικά και οι αντλίες θέρμανσης που περιγράφονται παρακάτω για χρήση σε οικιακά, επαγγελματικό και ελαφριάς βιομηχανίας περιβάλλοντα:
através da presente declara sob sua única responsabilidade que os aparelhos de ar condicionado e bombas de calor abaixo descritos para uso residencial, comercial e de indústria ligeira:
erklærer hermed under eneansvar, at de herunder beskrevne airconditionanlæg og varmepumper til brug i privat boligbyggeri, erhvervsområder og inden for let industri:
intygat härmed att luftkonditioneringarna och värmepumparna som beskrivs nedan för användning i bostäder, kommersiella miljöer och lätta industriella miljöer:
ev, ticaret ve hafif sanayi ortamlarında kullanılmaya adanmış üretilen ve aşağıda açıklanan klima ve ısıtma pompalarını ilgili aşağıdaki hususları yalnızca kendi sorumluluğunda beyan eder:
настоящим заявляет и берет на себя исключительную ответственность за то, что кондиционеры и тепловые насосы, описанные ниже и предназначенные для эксплуатации в жилых помещениях, торговых залах и на предприятиях легкой промышленности:
цим заявляю, беручи на себе повну відповідальність за це, що кондиціонери й теплові насоси, описані нижче й призначені для використання в житлових приміщеннях, торговельних залах і на підприємствах легкої промисловості:
декларира на своя собствена отговорност, че климатизите и термопомпите, описани по-долу, за употреба в жилищни, търговски и леки промишлени условия:
niniejszym oświadczam na swoją wyłączną odpowiedzialność, że klimatyzatory i pompy ciepła opisane poniżej, są przeznaczone do zastosowań w środowisku mieszkalnym, handlowym i lekko uprzemysłowionym:
erklærer et fullstendig ansvar for undernevnte klimaanlegg og varmepumper ved bruk i boliger, samt kommersielle og lettindustrielle miljøer:
vakuuttaa täten yksinomaista vastuullaan, että jäljempänä kuvattut asuinrakennuksiin, pientaloilisuuskäyttöön ja kaupalliseen käyttöön tarkoitettui ilmastointilaitteet ja lämpöpumpat:
tímto na vlastní odpovědnost prohlašuje, že níže popsané klimatizační jednotky a tepelná čerpadla pro použití v obytných prostředích, komerčních prostředích a prostředích lehkého průmyslu:
tímto na svoju výlučnú zodpovednosť vyhlasuje, že nasledovné klimatizačné jednotky a tepelné čerpadlá určené na používanie v obytných a obchodných priestoroch a v prostredí ľahkého priemyslu:
alulírott kizárólagos felelősségére nyilatkozik, hogy az alábbi lakossági, kereskedelmi és kisipari környezetben való használatra szánt klímaberendezések és hőszivattyúk:
izjavlja pod izključno lastno odgovornostjo, da so spodaj navedene klimatske naprave in toplotne črpalke, namenjene uporabi v stanovanjskih, komercialnih in lahkoindustrijskih okoljih:
declară, prin prezenta, pe proprie răspundere, faptul că aparatele de climatizare și pompele de caldură descrise mai jos și destinate utilizării în medii rezidențiale, comerciale și din industria ușoară:
kinnitab käesolevaga oma ainuvastutuse, et allpool toodud kliimaseadmed ja soojuspumbad on mõeldud kasutamiseks elu-, äri- ja kergtööstuskeskkondades:
ar šo, vienpersoniski uzņemties atbildību, paziņo, ka tālāk aprakstītie gaisa kondicionētāji un siltumsūkņi ir paredzēti lietošanai dzīvojamajās, komercdarbības un vieglās rūpniecības telpās.
šuo vien tik savo atsakomybe pareiškia, kad toliau apibūdinti oro kondicionieriai ir šilumos siurbiai skirti naudoti gyvenamosiose, komercinesė ir lengvosios pramonės aplinkose:
ovime izjavljuje pod isključivom odgovornošću da su klimatizacijski uređaji i toplinske dizalice opisane u nastavku namijenjeni za upotrebu u stambenim i poslovnim okruženjima te okruženjima lake industrije:
ovim izjavljuje na svoju isključivu odgovornost da su klima-uređaji i toplotne pumpe opisane u daljem tekstu za upotrebu u stambenim, komercijalnim okruženjima i okruženjima sa lakom industrijom:

MITSUBISHI ELECTRIC, PKFY-P10VLM-E*, PKFY-P15VLM-E*, PKFY-P20VLM-E*, PKFY-P25VLM-E*
PKFY-P32VLM-E*, PKFY-P40VLM-E*, PKFY-P50VLM-E*
PKFY-P10VLM-ET*, PKFY-P15VLM-ET*, PKFY-P20VLM-ET*, PKFY-P25VLM-ET*
PKFY-P32VLM-ET*, PKFY-P40VLM-ET*, PKFY-P50VLM-ET*
PKFY-P15VLM-DA*, PKFY-P20VLM-DA*, PKFY-P25VLM-DA*
PKFY-P32VLM-DA*, PKFY-P40VLM-DA*, PKFY-P50VLM-DA*
* : , , 1, 2, 3, . . . , 9

Note: Its serial number is on the nameplate of the product.
Hinweis: Die Seriennummer befindet sich auf dem Kennschild des Produkts.
Remarque : Le numéro de série de l'appareil se trouve sur la plaque du produit.
Opmerking: het serienummer staat op het naamplaatje van het product.
Nota: El número de serie se encuentra en la placa que contiene el nombre del producto.
Nota: Il numero di serie si trova sulla targhetta del prodotto.
Σημείωση: Ο σειριακός του αριθμός βρίσκεται στην πινακίδα ονόματος του προϊόντος.
Nota: o número de série encontra-se na placa que contém o nome do produto.
Bemærk: Serienummeret står på produktets fabrikksskilt.
Obs: Serienumret finns på produktens namnplåt.
Not: Seri numarası ürünün isim plakasında yer alır.
Примечание: серийный номер указан на паспортное табличке изделия.
Примітка. Серійний номер вказано на паспортній табличці виробу.
Забелешка: Серийният му номер е на табелката на продукта.

Uwaga: Numer seryjny znajduje się na tabliczce znamionowej produktu.
Merk: Serienummeret befinnet seg på navneplaten til produktet.
Huomautus: Sarjanumero on merkitty laitteen arvokilpeen.
Poznámka: Příslušné sériové číslo se nachází na štítku produktu.
Poznámka: Výrobné číslo sa nachádza na typovom štítku výrobku.
Megjegyzés: A sorozatszám a termék adattábláján található.
Opomba: serijska številka je zapisana na tipski ploščici enote.
Notă: Numărul de serie este specificat pe plăcuța indicatoare a produsului.
Márkus: Seerianumber asub toote andmesilidil.
Piezīme: Sērijas numurs ir norādīts uz ierīces datu plāksnītes.
Pastaba. Serijos numeris nurodytas gaminio vardinį duomenų lentelėje.
Napomena: serijski broj nalazi se na natpisnoj pločici proizvoda.
Napomena: Serijski broj nalazi se na nazivnoj pločici proizvoda.

Directives
Richtlijnen
Directives
Richtlijnen
Directivas
Direttive
Οδηγίες

Directivas
Direktiver
Direktiv
Direktifler
Директивы
Директиви
Директиви

Dyrektywy
Direktiver
Direktiivit
Směrnice
Smernice
Írányelvek
Direktive

Directive
Direktiivid
Direktīvas
Direktivos
Direktive
Direktive

2014/35/EU: Low Voltage
2006/42/EC: Machinery
2014/30/EU: Electromagnetic Compatibility

Issued: 20 Apr. 2019
THAILAND

Akira HIDAKA
Manager, Quality Assurance Department

<ENGLISH>

English is original. The other languages versions are translation of the original.

⚠ CAUTION

- Refrigerant leakage may cause suffocation. Provide ventilation in accordance with EN378-1.
- Be sure to wrap insulation around the piping. Direct contact with the bare piping may result in burns or frostbite.
- Never put batteries in your mouth for any reason to avoid accidental ingestion.
- Battery ingestion may cause choking and/or poisoning.
- Install the unit on a rigid structure to prevent excessive operation sound or vibration.
- Noise measurement is carried out in accordance with JIS C9612, JIS B8616, ISO 5151(T1), and ISO 13523(T1).

<DEUTSCH>

Das Original ist in Englisch. Die anderen Sprachversionen sind vom Original übersetzt.

⚠ VORSICHT

- Das Auslaufen von Kältemittel kann zu Erstickung führen. Sorgen Sie für Belüftung gemäß der Bestimmung EN378-1.
- Sicherstellen, dass die Rohrführung isoliert ist. Direkter Kontakt mit der blanken Rohrleitung kann zu Verbrennungen oder Erfrierungen führen.
- Nehmen Sie unter keinen Umständen Batterien in den Mund, um versehentliches Verschlucken zu vermeiden.
- Das Verschlucken von Batterien kann zu Erstickung und/oder Vergiftung führen.
- Installieren Sie das Gerät an einer stabilen Struktur, um übermäßige Betriebsgeräusche oder Vibration zu vermeiden.
- Geräuschmessungen werden gemäß der Bestimmungen JIS C9612, JIS B8616, ISO 5151(T1), und ISO 13523(T1) ausgeführt.

<FRANÇAIS>

L'anglais est l'original. Les versions fournies dans d'autres langues sont des traductions de l'original.

⚠ PRECAUTION

- Une fuite de réfrigérant peut entraîner une asphyxie. Fournissez une ventilation adéquate en accord avec la norme EN378-1.
- Assurez-vous que la tuyauterie est enveloppée d'isolant. Un contact direct avec la tuyauterie nue peut entraîner des brûlures ou des engelures.
- Ne mettez jamais des piles dans la bouche pour quelque raison que ce soit pour éviter de les avaler par accident.
- Le fait d'ingérer des piles peut entraîner un étouffement et/ou un empoisonnement.
- Installez l'unité sur une structure rigide pour prévenir un bruit de fonctionnement et une vibration excessifs.
- Les mesures de niveau sonore ont été effectuées en accord avec les normes JIS C9612, JIS B8616, ISO 5151(T1) et ISO 13523(T1).

<NEDERLANDS>

Het Engels is het origineel. De andere taalversies zijn vertalingen van het origineel.

⚠ VOORZICHTIG

- Het lekken van koelvloeistof kan verstikking veroorzaken. Zorg voor ventilatie in overeenstemming met EN378-1.
- isoleer de leidingen met isolatiemateriaal. Direct contact met de onbedekte leidingen kan leiden tot brandwonden of bevriezing.
- Stop nooit batterijen in uw mond om inslikking te voorkomen.
- Het inslikken van batterijen kan verstikking of vergiftiging veroorzaken.
- Installeer het apparaat op een stabiele structuur om overmatig lawaai of trillingen te voorkomen.
- Geluidsmetingen worden uitgevoerd in overeenstemming met JIS C9612, JIS B8616, ISO 5151(T1), en ISO 13523(T1).

<ESPAÑOL>

El idioma original del documento es el inglés. Las versiones en los demás idiomas son traducciones del original.

⚠ CUIDADO

- Las pérdidas de refrigerante pueden causar asfixia. Se debe proporcionar la ventilación determinada en EN378-1.
- Asegúrese de colocar el aislante alrededor de las tuberías. El contacto directo con la tubería puede ocasionar quemaduras o congelación.
- Para evitar una ingestión accidental, no coloque las pilas en su boca bajo ningún concepto.
- La ingestión de las pilas puede causar asfixia y/o envenenamiento.
- Coloque la unidad en una estructura rígida para evitar que se produzcan sonidos o vibraciones excesivos debidos a su funcionamiento.
- La medición de los ruidos se lleva a cabo de acuerdo con JIS C9612, JIS B8616, ISO 5151(T1) y ISO 13523(T1).

<ITALIANO>

Il testo originale è redatto in lingua Inglese. Le altre versioni linguistiche rappresentano traduzioni dell'originale.

⚠ ATTENZIONE

- Perdite di refrigerante possono causare asfissia. Prevedere un ventilazione adeguata in conformità alla norma EN378-1.
- Accertarsi di applicare materiale isolante intorno alle tubature. Il contatto diretto con le tubature non schermate può provocare ustioni o congelamento.
- Non introdurre in nessun caso le batterie nella bocca onde evitare ingestioni accidentali.
- L'ingestione delle batterie può provocare soffocamento e/o avvelenamento.
- Installare l'unità su di una struttura rigida in modo da evitare rumore o vibrazioni eccessivi durante il funzionamento.
- La misurazione del rumore viene effettuata in conformità agli standard JIS C9612, JIS B8616, ISO 5151(T1) e ISO 13523(T1).

<ΕΛΛΗΝΙΚΑ>

Η γλώσσα του πρωτοτύπου είναι η αγγλική. Οι εκδόσεις άλλων γλωσσών είναι μεταφράσεις του πρωτοτύπου.

⚠ ΠΡΟΣΟΧΗ

- Η διαρροή του ψυκτικού ενδέχεται να προκαλέσει ασφυξία. Φροντίστε για τον εξαερισμό σύμφωνα με το EN378-1.
- Βεβαιωθείτε ότι τυλίξατε με μονωτικό υλικό τη σωλήνωση. Η απευθείας επαφή με τη γυμνή σωλήνωση ενδέχεται να προκαλέσει εγκαύματα ή κρυοπαγήματα.
- Μην βάζετε ποτέ τις μπαταρίες στο στόμα σας για κανένα λόγο ώστε να αποφύγετε την κατά λάθος κατάποσή τους.
- Η κατάποση μπαταριών ενδέχεται να προκαλέσει πνιγμό και/ή δηλητηρίαση.
- Εγκαταστήστε τη μονάδα σε σταθερή κατασκευή ώστε να αποφύγετε τον έντονο ήχο λειτουργίας ή τους κραδασμούς.
- Η μέτρηση θορύβου πραγματοποιήθηκε σύμφωνα με τα JIS C9612, JIS B8616, ISO 5151(T1) και ISO 13523(T1).

<PORTUGUÊS>

O idioma original é o inglês. As versões em outros idiomas são traduções do idioma original.

⚠ CUIDADO

- As fugas de refrigerante podem provocar asfixia. Proporcione ventilação de acordo com a EN378-1.
- Certifique-se de que coloca isolamento em redor da tubagem. O contacto directo com a tubagem pode resultar em queimaduras ou úlceras causadas pelo frio.
- Para evitar uma ingestão accidental, nunca coloque pilhas na boca.
- A ingestão das pilhas pode provocar asfixia e/ou envenenamento.
- Instale a unidade numa estrutura rígida para evitar vibrações ou ruídos excessivos durante o seu funcionamento.
- A medição dos ruídos é efectuada de acordo com a JIS C9612, JIS B8616, ISO 5151(T1), e ISO 13523(T1).

<DANSK>

Engelsk er originalen. De andre sprogversioner er oversættelser af originalen.

⚠ FORSIGTIG

- Kølemiddellækage kan forårsage kvælning. Sørg for ventilation i henhold til EN378-1.
- Der skal altid vikles isolering omkring rørene. Direkte kontakt med blotlagte rør kan medføre forbrænding eller forfrysning.
- Put aldrig batterier i munden uanset årsag, du kan komme til at sluge dem.
- Hvis batterier sluges, kan det medføre kvælning og/eller forgiftning.
- Monter enheden på en fast struktur, så kraftig lyd og vibration undgås.
- Støjmåling udføres i henhold til JIS C9612, JIS B8616, ISO 5151(T1) og ISO 13523(T1).

<SVENSKA>

Engelska är originalspråket. De övriga språkversionerna är översättningar av originalet.

⚠ FÖRSIKTIGHET

- Köldmedelsläckage kan leda till kvävning. Tillhandahåll ventilation i enlighet med EN378-1.
- Kom ihåg att linda isolering runt rören. Direktkontakt med bara rör kan leda till brännskador eller köldskador.
- Stoppa aldrig batterier i munnen, de kan sväljas av misstag.
- Om ett batteri sväljs kan det leda till kvävning och/eller förgiftning.
- Montera enheten på ett stadigt underlag för att förhindra höga driftljud och vibrationer.
- Ljudmätningar har utförts i enlighet med JIS C9612, JIS B8616, ISO 5151(T1) och ISO 13523(T1).

<TÜRKÇE>

Aslı İngilizce'dir. Diğer dillerdeki sürümler aslının çevirisidir.

⚠ DİKKAT

- Soğutucu sızıntısı boğulma tehlikesine yol açabilir. EN378-1'e göre havalandırma sağlayın.
- Boruların etrafına izolasyon malzemesi kaplamayı unutmayın. Çıplak boruya doğrudan temas etmek yanmaya ve soğuk ısırmasına neden olabilir.
- Yanlışlıkla yutmamak için pilleri hiçbir nedenle asla ağzınıza sokmayın.
- Pili yutmak boğulmaya ve/veya zehirlenmeye neden olabilir.
- Aşırı çalışma sesinin veya titreşimin oluşmaması için üniteyi sert bir yarı üzerine kurun.
- Ses ölçümü JIS C9612, JIS B8616, ISO 5151(T1), ve ISO 13523(T1) standartlarına göre yapılır.

<РУССКИЙ>

Языком оригинала является английский. Версии на других языках являются переводом оригинала.

⚠ ОСТОРОЖНО

- Утечка хладагента может стать причиной удушья. Обеспечьте вентиляцию в соответствии с EN378-1.
- Обязательно оберните трубы изоляционной обмоткой. Непосредственный контакт с неизолированным трубопроводом может привести к ожогам или обморожению.
- Запрещается класть элементы питания в рот по каким бы то ни было причинам во избежание случайного проглатывания.
- Попадание элемента питания в пищеварительную систему может стать причиной удушья и/или отравления.
- Устанавливайте устройство на жесткую структуру во избежание чрезмерного шума или чрезмерной вибрации во время работы.
- Измерение шума выполняется в соответствии с JIS C9612, JIS B8616, ISO 5151(T1) и ISO 13523(T1).

<УКРАЇНСЬКА>

Переклад оригіналу. Текст іншими мовами є перекладом оригіналу.

⚠ ОБЕРЕЖНО

- Виток холодоагенту може призвести до удушся. Необхідно забезпечити вентиляцію відповідно до стандарту EN 378-1.
- Труби необхідно обмотати ізоляційним матеріалом. Прямий контакт із непокритою трубою може призвести до опіку або обмороження.
- Забороняється класти елементи живлення в рот із будь-яких причин, оскільки є ризик випадково їх проковтнути.
- Попадання елемента живлення в травну систему може стати причиною задухи та/або отруєння.
- Встановлюйте блок на міцній конструкції, щоб уникнути надмірного рівня звуку роботи або вібрації.
- Вимірювання рівня шуму проводилося згідно з JIS C9612, JIS B8616, ISO 5151(T1), і ISO 13523(T1).

<БЪЛГАРСКИ>

Оригиналът е текстът на английски език. Версиите на други езици са преводи на оригинала.

⚠ ВНИМАНИЕ

- Изтичането на хладилни агент може да причини задушаване. Осигурете вентилация съобразно с EN378-1.
- Не забравяйте да увиете изолация около тръбите. Директният контакт с оголени тръби може да причини изгаряне или измръзване.
- При никакви обстоятелства не поставяйте батериите в устата си, за да не ги погълнете по невнимание.
- Това може да доведе до задушаване и/или натравяне.
- Монтирайте тялото върху твърда конструкция, за да предотвратите прекомерен шум или вибрации по време на работа.
- Измерването на шума е извършено съгласно JIS C9612, JIS B8616, ISO 5151(T1) и ISO 13523(T1).

<POLSKI>

Językiem oryginału jest język angielski. Inne wersje językowe stanowią tłumaczenie oryginału.

▲ UWAGA

- Wyciek czynnika chłodniczego może spowodować uduszenie. Należy zapewnić wentylację zgodnie z normą EN378-1.
- Należy pamiętać, aby owinać izolację wokół przewodów rurowych. Bezpośredni kontakt z niezabezpieczonymi przewodami rurowymi może doprowadzić do porażenia lub odmrożeń.
- Nie wolno wkładać baterii do ust z jakiegokolwiek powodu, aby uniknąć przypadkowego połknięcia.
- Połknięcie baterii może spowodować zadławienie i/lub zatrucie.
- Zainstalować urządzenie na sztywnej konstrukcji, aby zapobiec nadmieremu hałasowi i wibracjom.
- Pomiar hałasu należy przeprowadzać zgodnie z normami JIS C9612, JIS B8616, ISO 5151(T1) i ISO 13523(T1).

<NORSK>

Originalspråket er engelsk. De andre språkversjonene er oversettelser av originalen.

▲ FORSIKTIG

- Kjølemiddellekkasje kan forårsake kvelning. Sørg for ventilering i samsvar med EN378-1.
- Pass på at isoleringen pakkes godt rundt røret. Direkte kontakt med ukledte rør kan forårsake brannskader eller forfrysninger.
- Aldri plasser batteri i munnen, da dette kan medføre en risiko for at du svelger batteriet ved et uhell.
- Hvis du svelger et batteri, kan du risikere kvelning og/eller forgiftning.
- Installer enheten på en stabil struktur for å forhindre unødvendig mye driftsstøy eller vibrering.
- Støymålinger er utført i samsvar med JIS C9612, JIS B8616, ISO 5151(T1) og ISO 13523(T1).

<SUOMI>

Englanti on alkuperäinen. Muut kieliversiot ovat alkuperäiskappaleen käännöksiä.

▲ HUOMIO

- Vuotava kylmäaine voi aiheuttaa tukehtumisen. Ilmanvaihdon on oltava EN378-1-standardin mukainen.
- Kääri putken ympärille eristysmateriaalia. Paljaan putken koskettamisesta voi seurata palotai paleltumavammoja.
- Älä koskaan laita paristoja suuhun, jotta et vahingossa nielaisisi niitä.
- Paristojen nieleminen voi aiheuttaa tukehtumisen ja/tai myrkytyksen.
- Asenna yksikkö tukeviin rakenteisiin, jotta sen käytöstä ei syntyisi ylimääräistä ääntä tai värinää.
- Melumittaus on suoritettu standardien JIS C9612, JIS B8616, ISO 5151(T1) ja ISO 13523(T1) mukaisesti.

<ČEŠTINA>

Originál je v angličtině. Ostatní jazykové verze jsou překladem originálu.

▲ POZOR

- Únik chladicího média může způsobit udušení. Zajistěte větrání v souladu s normou EN 378-1.
- Okolo potrubí vždy omotejte izolací. Přímý kontakt s obnaženým potrubím může způsobit popálení nebo omrzliny.
- Nikdy nevkládejte baterie do úst, aby nedošlo k jejich polknutí.
- Polknutí baterie může způsobit zadušení a/nebo otrávu.
- Jednotku nainstalujte na pevnou konstrukci, aby nedocházelo ke vzniku nadměrného provozního hluku a vibrací.
- Měření hluku se provádí v souladu se standardy JIS C9612, JIS B8616, ISO 5151(T1) a ISO 13523(T1).

<SLOVENČINA>

Peklad angleščineho originála. Všetky jazykové verzie sú preložené z angličtiny.

▲ UPOZORNENIE

- Únik chladiva môže spôsobiť udusenie. Zabezpečte vetranie podľa normy EN 378-1.
- Nezabudnite potrubie obaliť izoláciou. Priamy kontakt s nezabaleným potrubím môže spôsobiť popálenie alebo omrzliny.
- Batérie si nikdy z akéhokolvek dôvodu nekladte do úst, aby nedošlo k ich náhodnému požitiu.
- Požitie batérií môže vyvolať dusenie a/alebo otrávu.
- Nainštalujte jednotku na pevný konštrukčný prvok, aby ste obmedzili nadmerný prevádzkový hluk a vibrácie.
- Meranie hladiny hluku sa vykonáva v súlade s normami JIS C9612, JIS B8616, ISO 5151(T1), a ISO 13523(T1).

<MAGYAR>

Az angol változat az eredeti. A többi nyelvi változat az eredeti fordítása.

▲ VIGYÁZAT

- A hűtőközeg szivárgása fulladást okozhat. Gondoskodjon az EN378-1 szabvány előírásai szerinti szellőzéstől.
- Feltétlenül szigetelje körbe a csöveket. A csupaszból való megérintésé égési vagy fagyási sérülést okozhat.
- Ne vegyen a szájába elemet semmilyen célból, mert véletlenül lenyelheti!
- A lenyelt elem fulladást és/vagy mérgezést okozhat.
- A készüléket merev szerkezetre szerelje fel, hogy megakadályozza a túlzott üzemi zajt és vibrációt.
- A zaj mérése a JIS C9612, a JIS B8616, az ISO 5151 (T1) és az ISO 13523 (T1) szabványok előírásai szerint történik.

<SLOVENŠČINA>

Izvirnik je v angleščini. Druge jezikovne različice so prevodi izvirnika.

▲ POZOR

- Puščanje hladiva lahko povzroči zadušenje. Zagotovite prežračevanje po standardu EN378-1.
- Cevi ovijte z izolacijo. Neposredni stik z golimi cevmi lahko povzroči opekline ali ozeblino.
- Nikoli in iz nobenega razloga ne vstavljajte baterij v usta, da jih po nesreči ne pogoltnete.
- Če baterije pogoltnete, se lahko zadušite in/ali zastrupite.
- Enoto namestite na togo konstrukcijo, da preprečite pretiran zvok ali tresenje med delovanjem.
- Meritve hrupa so bile izvedene skladno z JIS C9612, JIS B8616, ISO 5151(T1) in ISO 13523(T1).

<ROMÂNĂ>

Textul original este în limba engleză. Versiunile pentru celelalte limbi sunt traduceri ale originalului.

▲ ATENȚIE

- Scurgerea de agent frigorific poate cauza asfixierea. Asigurați o ventilație corespunzătoare, conform standardului EN378-1.
- Asigurați-vă că înfășurați materialul izolator în jurul conductelor. Contactul direct cu conductele neizolate se poate solda cu arsuri sau degerături.
- Nu introduceți niciodată și pentru niciun motiv bateriile în gură, pentru a evita ingerarea accidentală a acestora.
- Ingerarea bateriilor poate cauza sufocarea și/sau intoxicarea.
- Instalați unitatea pe o structură rigidă pentru a preveni producerea unui nivel excesiv de sunete sau vibrații.
- Măsurarea zgomotului este efectuată în conformitate cu standardele JIS C9612, JIS B8616, ISO 5151(T1) și ISO 13523(T1).

<EESTI>

Originaljuhend on ingliskeelne. Muudes keeltes versioonid on originaali tõlked.

▲ ETTEVAATUST!

- Külmaaine leke võib põhjustada lämbumist. Tuulutamine standardi EN378-1 kohaselt.
- Märkige torude ümber kindlasti isolatsiooni. Vahetu kontakt paljaste torudega võib põhjustada põletusi või külmakahjustusi.
- Hoiduge patareide tahmatust allaneelamisest, ärge kunagi pange ühelgi põhjusel patareid suhu.
- Patarei allaneelamine võib põhjustada lämbumist ja/või mürgitust.
- Paigaldage seade jäigale struktuurile, et vältida ülemäärast tööheli ja vibreerimist.
- Müratase on mõõdetud standardite JIS C9612, JIS B8616, ISO 5151(T1) ja ISO 13523(T1) järgi.

<LATVIŠKI>

Originals ir angļu valodā. Versijas citās valodās ir oriģināla tulkojums.

▲ UZMANĪBU

- Aukstumaģenta noplūdes gadījumā pastāv nosmakšanas risks. Ir jānodrošina standartam EN378-1 atbilstoša ventilācija.
- Aptiniet caurules ar izolējošu materiālu. Pieskaroties neaptītām caurulēm, var būt apdegumus vai apsaldējumus.
- Aizliegts ievietot baterijas mutē; pastāv norīšanas risks.
- Bateriju norīšana var izraisīt aizrīšanas un/vai saindēšanas.
- Uzstādiet iekārtu uz izturīgas struktūras, lai izvairītos no pārlieku liela darbības trokšņa vai vibrācijas.
- Trokšņa mērījumi tiek veikti atbilstīgi standartu JIS C9612, JIS B8616, ISO 5151(T1) un ISO 13523(T1) nosacījumiem.

<LIETUVIŠKAI>

Originalas yra anglų k. Versijos kitomis kalbomis yra originalo vertimas.

▲ ATSARGIAI

- Dėl šaltnešio nuotėkio galima uždušti. Išvėdinkite patalpas pagal EN378-1.
- Būtinai vamzdelius apvyniokite izoliacija. Prilietus prie plikų vamzdelių galima nusideginti arba nušalti.
- Siekdami išvengti atsitiktinio prarijimo, niekada nedėkite baterijų į burną.
- Prarijus bateriją galima užspringti ir / arba apsinuodyti.
- Įrenginį sumontuokite ant tvirtos struktūros, kad nesigirdėtų pernelyg didelio veikimo triukšmo ar vibracijos.
- Triukšmo matavimas atliktas pagal JIS C9612, JIS B8616, ISO 5151(T1) ir ISO 13523(T1).

<HRVATSKI>

Tekst je izvorno napisan na engleskom jeziku. Tekst na ostalim jezicima predstavljaju prijevod izvorno napisanog teksta.

▲ OPREZ

- Curenje rashladnog sredstva može uzrokovati gušenje. Osigurajte ventilaciju u skladu s normom HR EN378-1.
- Obavezno stavite izolaciju oko položenih cijevi. Izravni doticaj s golim cijevima može dovesti do opekline ili smrzavanja.
- Nikada ne stavljajte baterije u usta ni zbog kojeg razloga kako biste izbjegli slučajno gutanje.
- Gutanje baterija može prouzročiti gušenje i/ili trovanje.
- Postavite jedinicu na čvrstu površinu kako biste izbjegli prebučan zvuk tijekom rada ili pojavu vibracija.
- Mjerenje zvuka obavljeno je skladno normama JIS C9612, JIS B8616, ISO 5151(T1) i ISO 13523(T1).

<SRPSKI>

Prevod originala. Verzije na drugim jezicima su prevodi originala.

▲ OPREZ

- Curenje rashladne tečnosti može da dovede do gušenja. Obezbedite ventilaciju u skladu sa EN378-1.
- Obavezno obmotajte izolaciju oko cevi. Direktno kontakt sa golom cevi može izazvati opekotine ili promrzline.
- Nikada nemojte stavljati baterije u usta iz bilo kog razloga, kako bi se sprečilo slučajno gutanje.
- Gutanje baterija može da izazove gušenje i/ili trovanje.
- Ugradite jedinicu na čvrstu strukturu kako biste sprečili previše jak zvuk rada ili vibracije.
- Mjerenje jačine zvuka je obavljeno u skladu sa standardima JIS C9612, JIS B8616, ISO 5151(T1) i ISO 13523(T1).

This product is designed and intended for use in the residential, commercial and light-industrial environment.

Importer:

Mitsubishi Electric Europe B.V.
Capronilaan 46, 1119 NS, Schiphol Rijk, The Netherlands

French Branch
25, Boulevard des Bouvets, 92741 Nanterre Cedex, France

German Branch
Mitsubishi-Electric-Platz 1, 40882 Ratingen, Germany

Belgian Branch
Autobaan 2, 8210 Loppem, Belgium

Irish Branch
Westgate Business Park, Ballymount, Dublin 24, Ireland

Italian Branch
Centro Direzionale Colleoni, Palazzo Sirio-Ingresso 1 Viale Colleoni 7, 20864 Agrate Brianza (MB), Italy

Norwegian Branch
Gneisveien 2D, 1914 Ytre Enebakk, Norway

Portuguese Branch
Avda. do Forte, 10, 2799-514, Carnaxide, Lisbon, Portugal

Spanish Branch
Carretera de Rubi 76-80 - Apdo. 420 08173 Sant Cugat del Valles (Barcelona), Spain

Scandinavian Branch
Hammarbacken 14, P.O. Box 750 SE-19127, Sollentuna, Sweden

UK Branch
Travellers Lane, Hatfield, Herts., AL10 8XB, England, U.K.

Polish Branch
Krakowska 50, PL-32-083 Balice, Poland

MITSUBISHI ELECTRIC TURKEY ELEKTRİK ÜRÜNLERİ A.Ş.
Şerifali Mah. Kale Sok. No: 41 34775 Ümraniye, İstanbul / Turkey

MITSUBISHI ELECTRIC (RUSSIA) LLC
115114, Russia, Moscow, Letnikovskaya street 2, bld.1, 5th floor

Please be sure to put the contact address/telephone number on this manual before handing it to the customer.



MITSUBISHI ELECTRIC CORPORATION

HEAD OFFICE: TOKYO BUILDING, 2-7-3, MARUNOUCHI, CHIYODA-KU, TOKYO 100-8310, JAPAN